

ALUCLOS®

C'EST BEAU D'ÊTRE CHEZ SOI

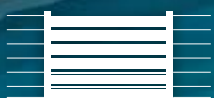

CLÔTURES / BRISE-VUES / PORTAILS / PORTILLONS / PERGOLAS / CARPORTS

ALUMINIUM 

ALUCLOS®

ALUCLOS est né d'une nécessité : permettre de clôturer son extérieur avec un produit de qualité, résistant aux intempéries et bénéficiant d'une longue tenue dans le temps. D'abord réalisées par des fabricants de portails, les clôtures en aluminium avaient besoin d'un acteur qui innove et casse les codes.

En proposant des produits standardisés, livrés rapidement et faciles à ajuster par les installateurs, ALUCLOS crée la différence et répond à un maximum de configurations. Et c'est avec un souci permanent du beau et de la qualité que la différence se fait. Depuis plus de 10 ans, ALUCLOS innove sans cesse pour un rendu esthétique toujours plus valorisant, des solutions techniques toujours plus flexibles et des services toujours plus efficaces. Et cela dans un but commun, que nos clients puissent se dire « C'est beau d'être chez soi ! »

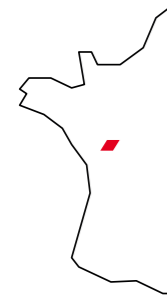

Notre site de production est basé à Cholet dans le Maine-et-Loire, proche du Groupe NADIA auquel ALUCLOS est rattaché. Il regroupe également les services administratifs, commerciaux et logistiques. Au total, c'est plus de 30 personnes qui travaillent chaque jour à la réussite d'ALUCLOS et à la satisfaction de ses clients. Sans oublier nos 8 commerciaux, véritables relais sur le terrain, qui sillonnent l'ensemble de la France.

L'ensemble des profilés aluminium est laqué avant assemblage. Le traitement de surface par thermolaquage de classe 2 bénéficie du label de qualité QUALICOAT et QUALIMARINE.

Il est conçu pour garantir une **durabilité élevée des produits en aluminium exposés**. Grâce à une résistance renforcée aux UV, les couleurs conservent leur intensité dans le temps, même en plein soleil. Il offre également une **protection supérieure contre les agressions extérieures** comme l'humidité, la pollution ou l'air marin, limitant le vieillissement prématuré des surfaces.

La finition reste stable, homogène et esthétique, sans ternissement rapide ni farinage. Ce niveau de performance en fait une solution particulièrement adaptée **aux environnements exigeants** et aux installations soumises à de fortes contraintes climatiques ou architecturales, comme les portails, clôtures ou pergolas. **100% de nos profilés aluminium jouissent également du label REDUXA à faible teneur en carbone.** En utilisant l'énergie renouvelable de l'eau (hydroélectricité), du vent et du soleil, nous pouvons produire de l'aluminium plus propre, réduisant l'empreinte carbone de 4 kg par kg d'aluminium, soit moins d'un quart de la moyenne mondiale.



Résistance
145 km/h



Garantie
10 ans



Fabrication
française



Délai
15 jours



À VOTRE SERVICE

La clôture, ce n'est pas juste un produit. Assistance technique, configurateur en ligne, livraison rapide... ALUCLOS, c'est un grand nombre de services développés au fil des années avec un objectif précis : accompagner de la meilleure façon nos partenaires afin que leur expérience de la clôture aluminium soit la plus confortable possible.

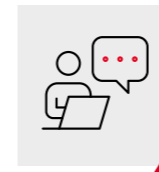

SERVICE COMMERCIAL

- / Sédentaire (devis sous 48 h - questions techniques - suivi commande)
- / Itinérant (présentation, formation, tournée duo)



OUTILS AIDE À LA VENTE

- / Configurateur en ligne
- / Notices de pose et fiches produit
- / Vidéos tutorielles
- / Échantillonnage
- / Exposition taille réelle



LIVRAISON

- / Sous 15 jours hors produits spécifiques
- / Livraison directe client final (forfait voir conditions auprès d'Aluclos)



SERVICE SUR-MESURE

- / Découpe des poteaux Aluclos
- / Découpe des lames ALUROC
- / Panneaux découpe laser
- / Portail et portillons sur-mesure montés en usine
- / Coloris personnalisés sur plusieurs gammes

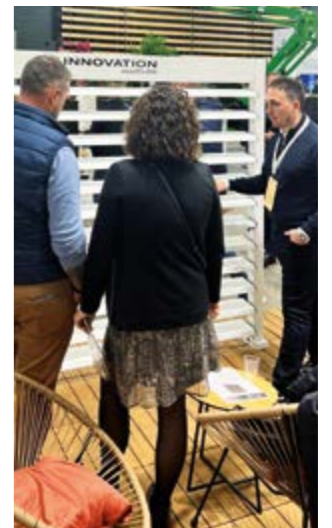

RETROUVEZ
NOTRE
CONFIGURATEUR
SUR ALUCLOS.COM



SECTEURS COMMERCIAUX

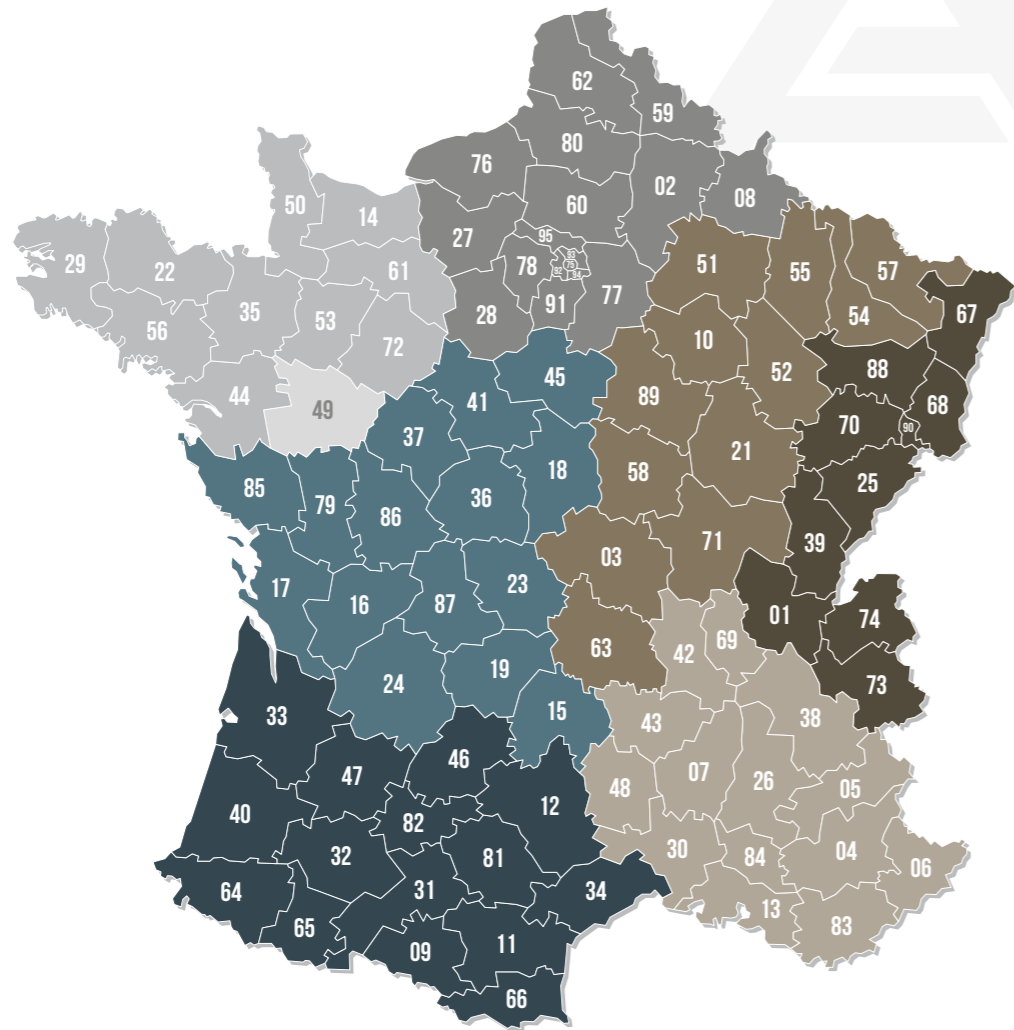

Département
MAINE ET LOIRE
06.73.68.73.34

Secteur
NORD/OUEST
06.73.44.10.65

Secteur
NORD/IDF
06.85.79.45.59

Secteur
CENTRE/OUEST
06.86.48.11.62

Secteur
CENTRE/EST
06.02.01.39.45

Secteur
EST
06.74.09.37.67

Secteur
SUD/OUEST
06.84.81.04.95

Secteur
SUD/EST
06.87.69.81.78

ALUCLOS®
aluclos@aluclos.com

GAMMES

CLÔTURES

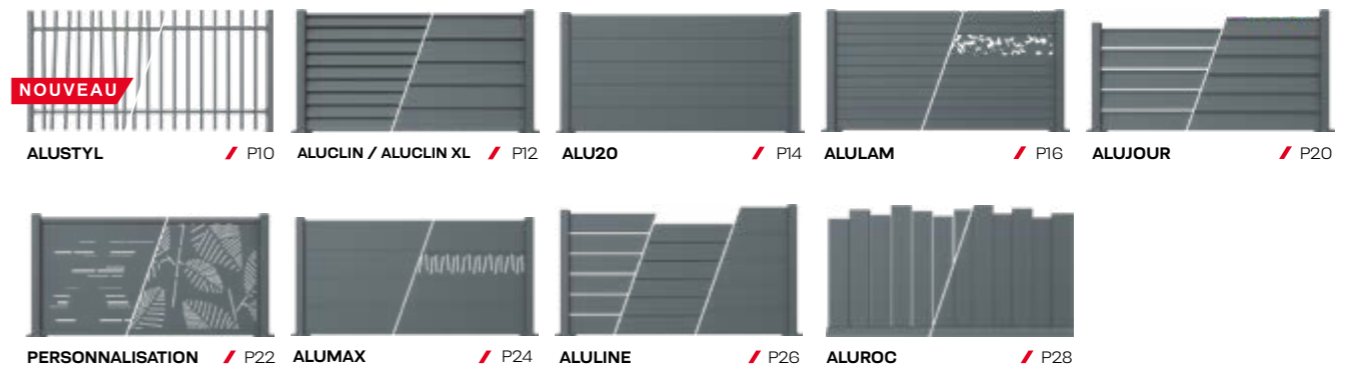

BRISÉS VUES



PORTAILS & PORTILLONS



PERGOLAS & CARPORTS



C'EST BEAU DE SE LAISSER GUIDER

Avec ALUCLOS, tout est possible, ou presque. Mais avant de trouver le modèle de vos rêves, veuillez à vérifier auprès de votre commune que tout est possible... chez vous.



1 QUEL TYPE DE CLÔTURE ?

Clôture pour les grandes longueurs ou brise-vue pour délimiter les plus petits espaces.

Pleine, semi-ajourée ou ajourée selon les envies et les règles d'urbanisme.



PLEINE

Pour profiter de vos extérieurs en toute intimité.

2 QUELLE HAUTEUR ?

Hauteur fixe sur terrain plat ou hauteur modulable pour s'adapter à la pente du terrain et ou au bâti (muret...)

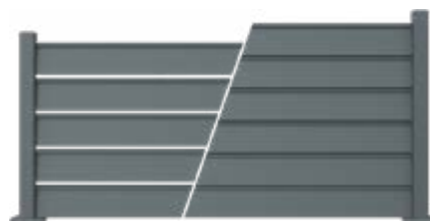

AJOURÉE OU SEMI-AJOURÉE

Pour laisser passer le vent sans être vu, ou pour laisser passer le vent et la lumière.

3 QUELLE GAMME ?

C'est le moment de choisir, selon vos envies et votre budget.



BRISE-VUE DÉCO

Lames orientables, ou en quinconce décalées/ajourées.

1 TYPE	2 HAUTEUR	3 GAMME
BARREAUDÉE	HAUTEUR FIXE 80 CM, 1,20 M OU 1,60 M	ALUSTYL NOUVEAU / P10
		ALUCLIN / P12
PLEINE	HAUTEUR FIXE 93 CM OU 1,80 M	ALUCLIN XL / P12
		ALU20 / P14
		ALULAM / P16
	HAUTEUR MODULABLE	ALUMAX / P24
		ALULINE / P26
		ALUROC / P28
AJOURÉE OU SEMI-AJOURÉE	HAUTEUR MODULABLE	ALUJOUR / P20
		ALUMOUV NOUVEAU / P34
BRISE-VUE DÉCO	HAUTEUR MODULABLE	ALUROC / P36

PERSONNALISATION

Parce que chaque projet est unique, Aluclos développe de multiples solutions de personnalisation. Découvrez nos panneaux personnalisés en P22 et nos lames décor en P18 (ALULAM) et en P 25 (ALUMAX).

LE POTEAU UNIVERSEL

poteau universel
70x70 mm
ALUCLIN
ALUCLIN XL
ALULAM
ALUJOUR
ALUMAX
ALULINE

poteau universel
76x70 mm
ALU20
ALUMOUV

embout

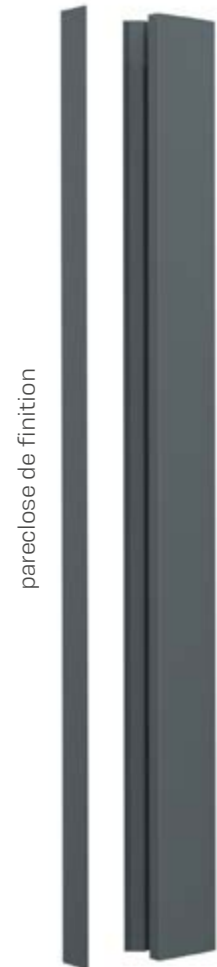

Exclusivité ALUCLOS, le poteau universel permet une pose simple et durable dans toutes les situations.

De départ, de fin, intermédiaire, d'angle, ... Il est tout ça à la fois ! Son profil innovant est un gain économique et favorise une installation rapide (nul besoin de doubler vos poteaux dans les angles).

Une simple pareclose de finition à clipser dans sa rainure lui confère sa fonction.

Fabriqué à 100% en aluminium, il est recoupable facilement selon les dimensions précises de votre projet, tout en gardant ses propriétés et son esthétique.

Plusieurs tailles recoupables de 0,95 m à 2,50 m.

Angle variable sur 45° de chaque coté du poteau, soit un angle de pose total jusqu'à 180°.

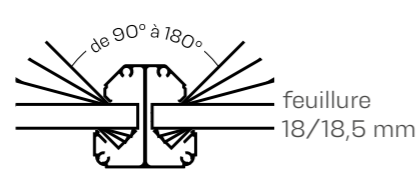

poteau universel 70x70 mm

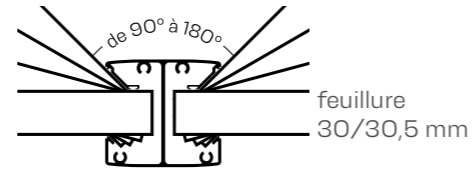

poteau universel 76x70 mm

S'adapte sur platine jusqu'à 1,80 m.

Pose à sceller (le poteau est scellé dans un massif en béton d'une hauteur minimum de 400 mm).



LES PLATINES

Pose sur platine avec une résistance garantie jusqu'à 145 km/h pour les hauteurs jusqu'à 1,80 m



Pose sur platine PL10 jusqu'à 1 m de hauteur



platine sur muret



kit de fixation standard ou rallongé
Cale de réglage en option

Pose sur platine PL14 pour hauteur de 1 m à 1 m 40

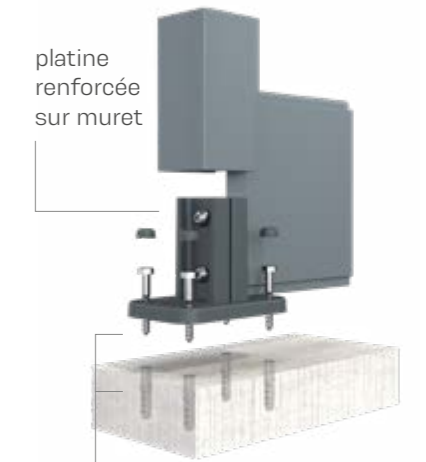

platine renforcée sur muret

kit de fixation standard ou rallongé
Cale de réglage en option

Pose sur platine PL18 pour hauteur supérieure à 1 m 40



platine renforcée pour grande hauteur



kit de fixation grande hauteur standard ou rallongé

RETROUVEZ LA VIDÉO D'INSTALLATION SUR ALUCLOS.COM



ALUSTYL

LA CLÔTURE BARREAUDÉE

NOUVEAU



ALUSTYL, clôture 100 % aluminium, associe légèreté, solidité et pose simplifiée pour une solution économique et durable. Son design ajouré à barreaux fins droits ou inclinés allie élégance et modernité. Modules préassemblés et poteaux recoupables facilitent l'installation à sceller ou sur platine. Fabriquée en France, ALUSTYL offre une option contemporaine, pratique et esthétique.

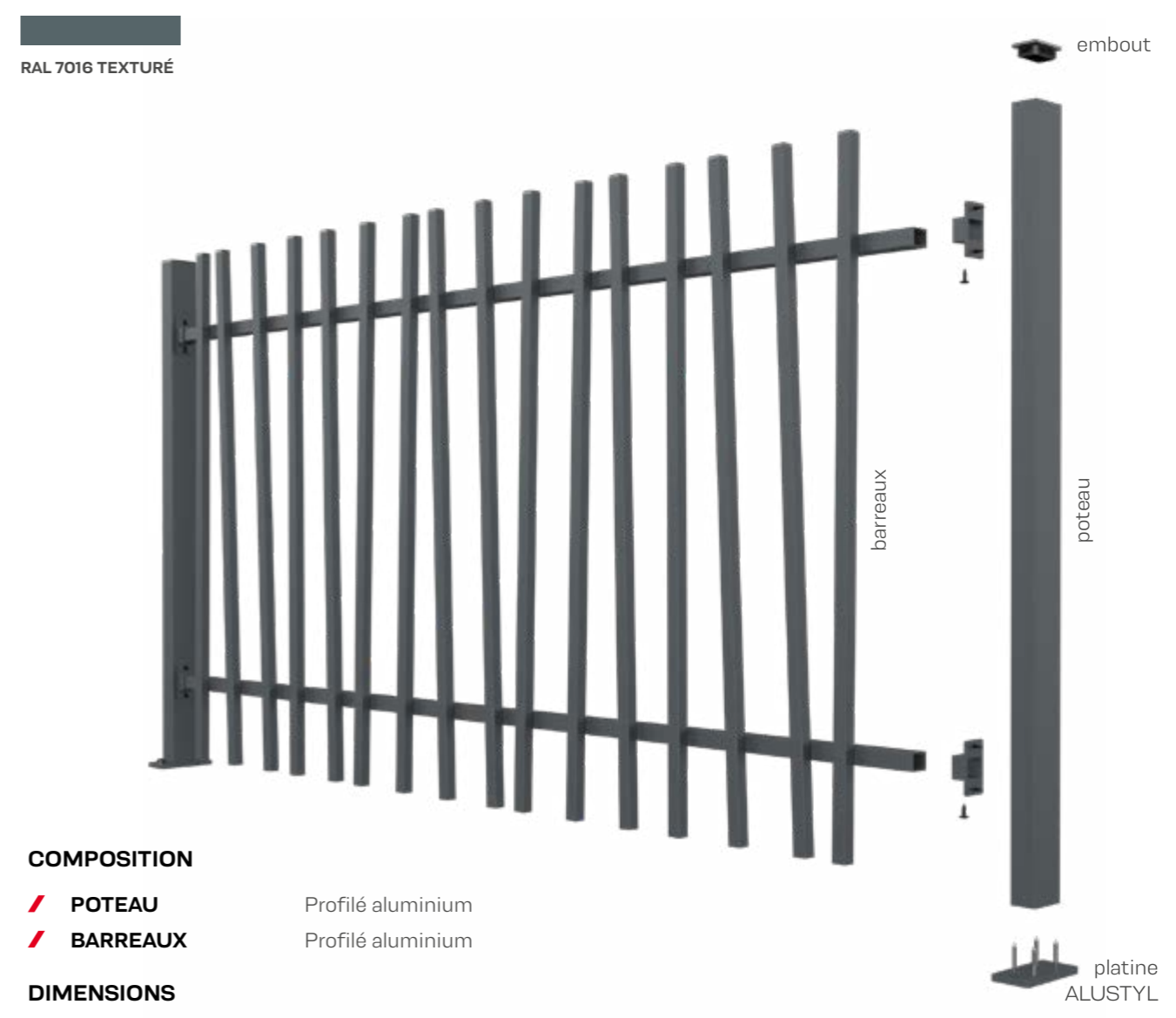

COMPOSITION

- POTEAU** Profilé aluminium
- BARREAUX** Profilé aluminium

DIMENSIONS

- BARREAU** 25 x 20 mm
- POTEAU** 60 x 40 mm
- HAUTEURS** 0,80 m / 1,20 m / 1,60 m

- Modules barreaudés préassemblés (espace entre barreaux 110 mm maxi)
- Traverses recoupables pour s'ajuster facilement sur-mesure
- Poteau permettant de réaliser un angle à 90° disponible en hauteur 0,80 m / 1,20 m / 1,60 m / 2 m
- Pose sur platine ou à sceller / Montage possible avec plaque de propreté béton

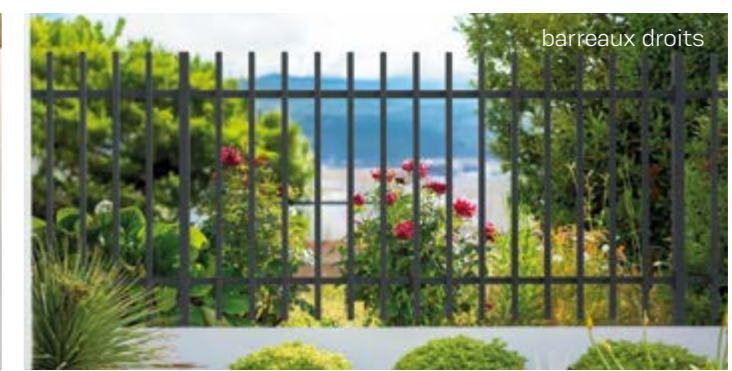
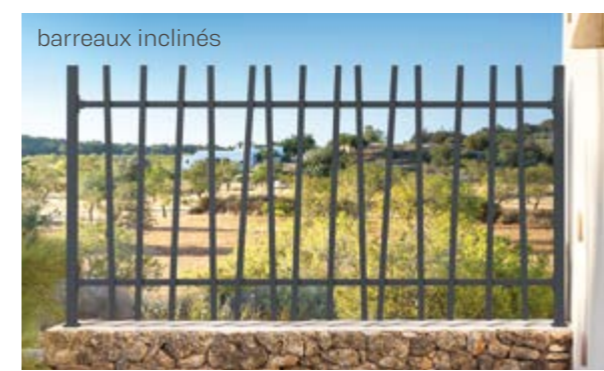

ALUCLIN ALUCLIN XL

SUBLIMEZ VOTRE EXTÉRIEUR



ALUCLIN



ALUCLIN XL

ALUCLIN, aîné de la fratrie Aluclos, est synonyme de petite révolution. Ce modèle historique a été un précurseur en démocratisant l'usage de l'aluminium dans nos clôtures résidentielles. Panneau plein à l'effet ajouré, ses plis sont une double force ; ils garantissent à ALUCLIN sa résistance et son esthétisme.

ALUCLIN XL, son petit frère conserve les mêmes propriétés. Toujours en format panneau plein, il se démarque par ses plis extra-larges qui lui confèrent son élégance et sa modernité. Qui a dit qu'esthétique ne rimait pas avec économique ?

100% ALUMINIUM

GARANTIE 10 ANS

FABRICATION FRANÇAISE

RÉSISTANCE AU VENT 145 KM/H



ALUCLIN H. 930

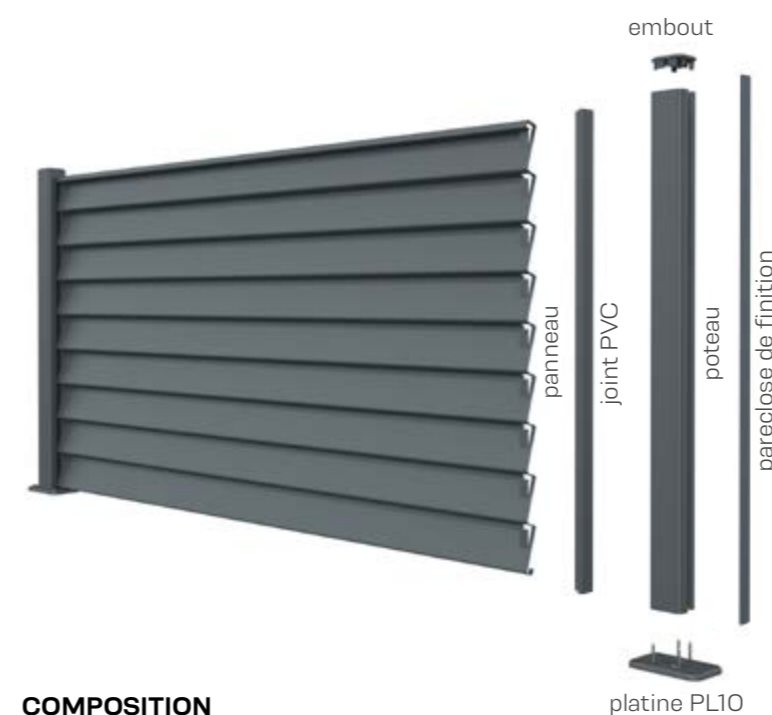

COMPOSITION

- POTEAU** Profilé aluminium
- PANNEAU** Tôle aluminium non ajourée
Imitation clins laqués sur les 2 faces

DIMENSIONS

- PANNEAU** 1 élément de L. 1,80 x H. 0,93 m
Assemblage de 2 ½ panneaux
l'un sur l'autre : L. 1,80 x H. 1,84 m
- POTEAU UNIVERSEL** 70 x 70 mm
- HAUTEURS** 0,95m / 1,54 m / 2,30 m / 2,50 m

ALUCLIN H. 1800

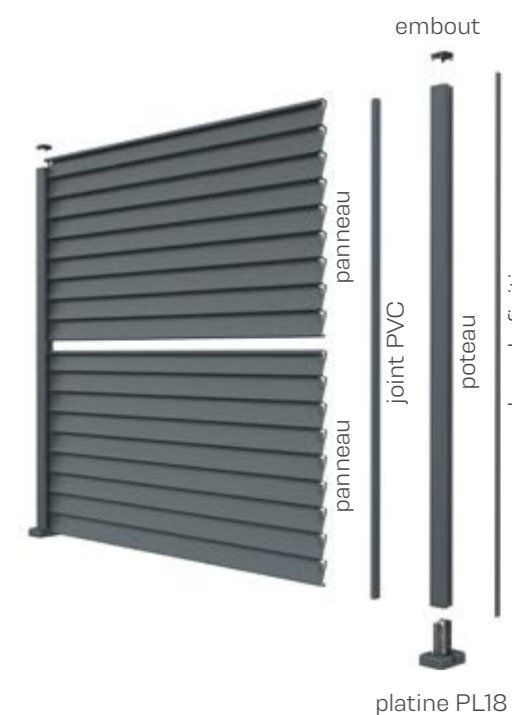

SYSTÈME D'ATTACHE DES 2 PANNEAUX

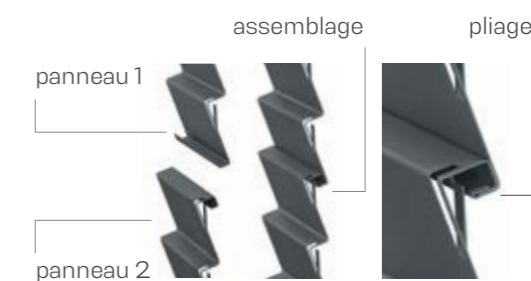

DÉCOUPE DE PANNEAU

- Entre 2 poteaux dont l'écart est inférieur à 1800 mm, le panneau alu peut être découpé à largeur souhaitée
- Assemblage du panneau découpé avec un U de raccordement relié à la pareclose de finition



GAMME ASSORTIE AVEC PORTAILS ET PORTILLONS ALUCLIN (P. 40)
PERSONNALISABLE AVEC LES PANNEAUX DÉCOUPE LASER (P. 22)

BUDGET / € € € € €

ALUCLIN - ALUCLIN XL / LE PANNEAU PLEIN À L'EFFET PERSIENNÉ

ALU20

LA CLÔTURE STYLÉE



ALU20, c'est la clôture tout terrain ! En mettant l'accent sur sa face préférentielle, la gamme ALU20 se concentre sur l'essentiel ; une clôture durable dans le temps, ultra-rapide à poser et s'adaptant à tout type de configuration. Comme toutes les clôtures Aluclos, l'aspect visuel n'est pas négligé ; un poteau modernisé conçu spécifiquement pour cette gamme et des lames larges en phase avec les tendances actuelles.

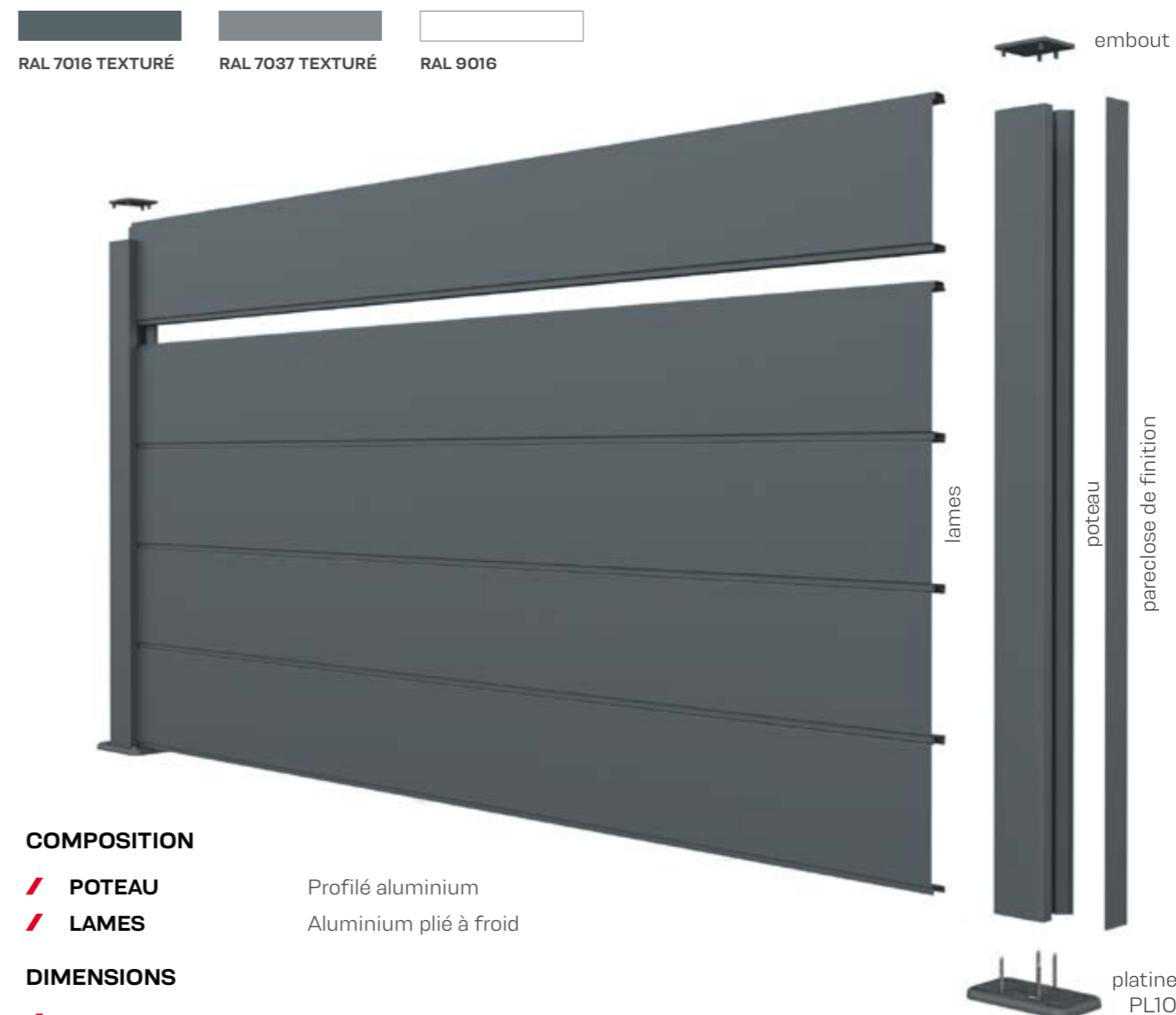

COMPOSITION

- /// POTEAU Profilé aluminium
- /// LAMES Aluminium plié à froid

DIMENSIONS

- /// LAME L. 2 m x H. 20 cm
- /// POTEAU UNIVERSEL 70 x 76 mm
- /// HAUTEURS 1,02 m / 1,42 m / 2,30 m

- /// Ajustable en hauteur tous les 20 cm
- /// 5 lames pour hauteur 1 m, 9 lames pour hauteur 1.80 m
- /// Lame longueur 2 m pour une pose ultra-rapide
- /// Un poteau modernisé spécifique à la gamme



vue extérieure



vue intérieure

GAMME ASSORTIE AVEC PORTAILS ET PORTILLONS ALUPASS (P. 42)

ALULAM LA CLÔTURE PERSONNALISABLE



Bestseller, indémodable, meilleur compromis, les termes sont nombreux pour qualifier la gamme ALULAM. Sa lame en aluminium injectée de mousse haute densité facilement recoupable lui permet de répondre à un maximum de configurations. Pose en pente, en redan, en courbe, encadrement de boîte aux lettres ou de compteur électrique, ALULAM sait tout faire et le fait bien. Côté visuel, une face identique recto-verso pour un résultat esthétique immédiat, et de nombreuses personnalisations (pages 18-19) pour rendre votre projet unique !

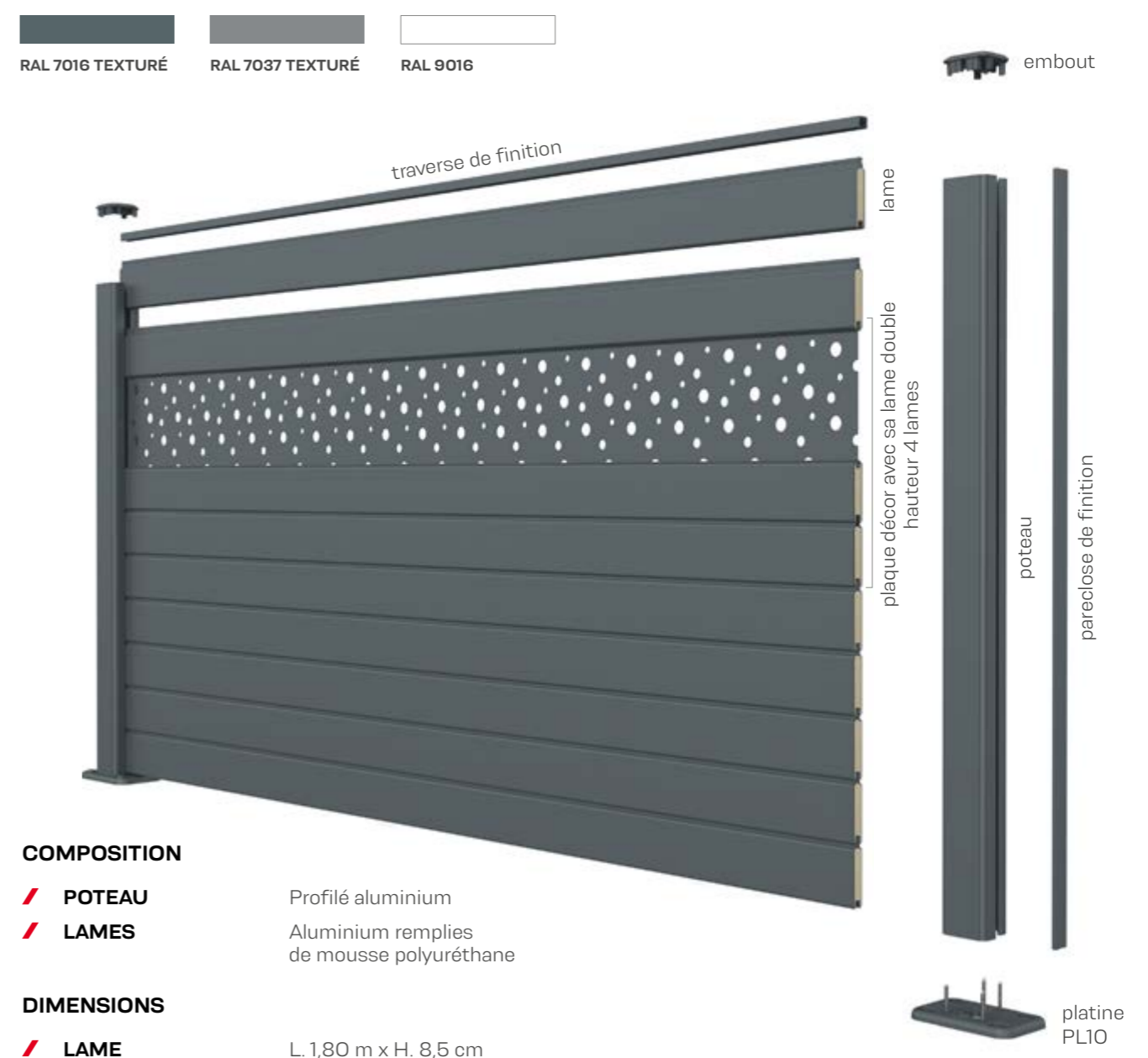

COMPOSITION

- POTEAU** Profilé aluminium
- LAMES** Aluminium remplies de mousse polyuréthane

DIMENSIONS

- LAME** L. 1,80 m x H. 8,5 cm
- POTEAU UNIVERSEL** 70 x 70 mm
- HAUTEURS** 0,95 m / 1,54 m / 2,30 m / 2,50 m

- Lame ajustable en hauteur tous les 8,5 cm, idéal pour toutes configurations
- Personnalisable à l'infini
- Visuel identique recto-verso

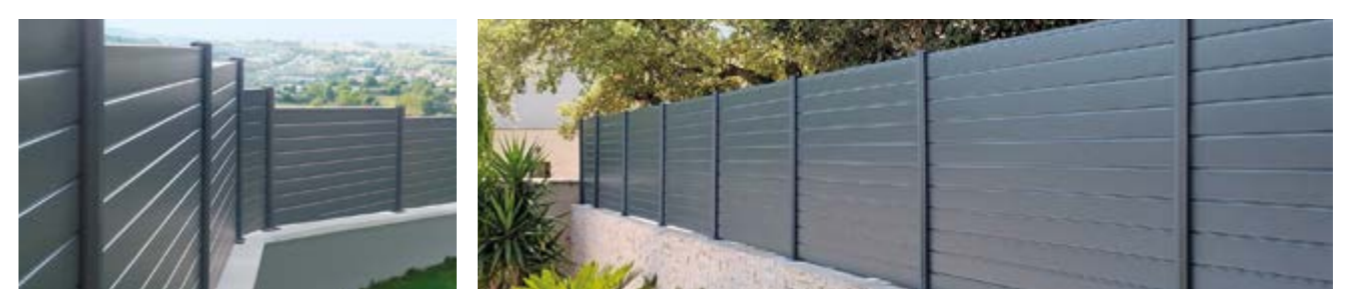

GAMME ASSORTIE AVEC PORTAILS ET PORTILLONS ALULINE (P. 46)

ALULAM

VARIEZ LE DESIGN !

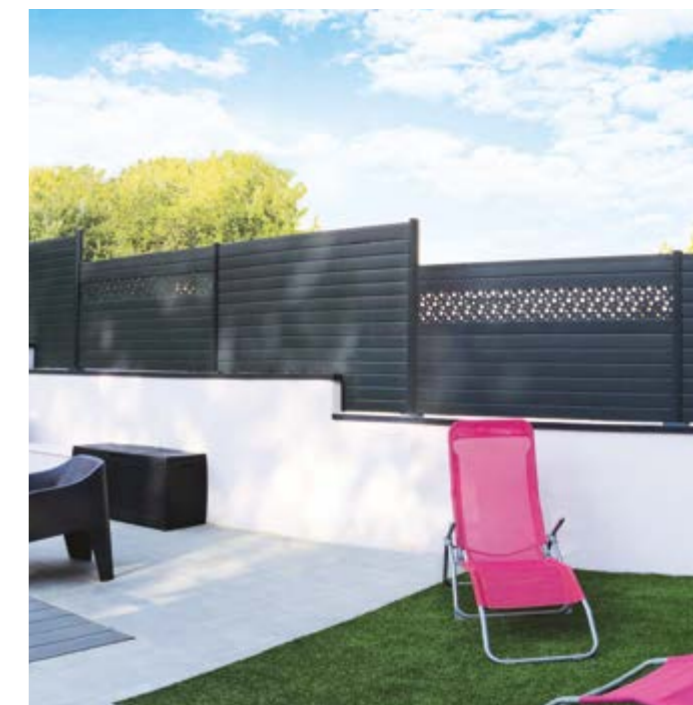

Avec les multiples solutions de personnalisation ALULAM, vous associez les lames pour donner une touche design à votre clôture.

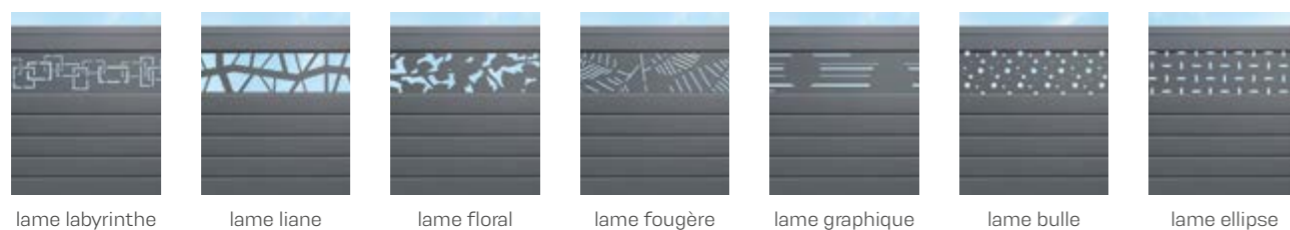

lame labyrinthe lame liane lame floral lame fougère lame graphique lame bulle lame ellipse

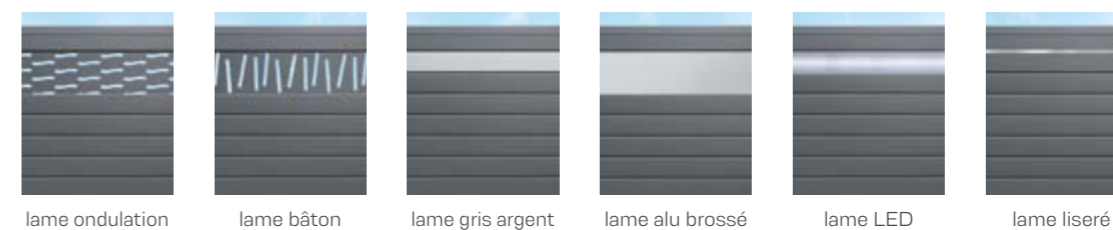

lame ondulation lame bâton lame gris argent lame alu brossé lame LED lame liseré

ALUJOUR

LA CLÔTURE 2 EN 1



ALUJOUR, c'est la clôture 2 en 1 à ajouter selon votre convenance. Un profilé en forme de Z astucieux avec entretoise pour pose semi-ajourée permet de laisser passer l'air tout en conservant votre intimité. Dans sa version ajourée, l'entretoise double offrant un jour de 1.65 cm est une réponse toute trouvée pour les régions venteuses ou pour s'adapter à certains Plans Locaux d'Urbanisme (PLU). En bonus, sachez que la gamme ALUJOUR est également personnalisable avec son large panel de panneaux découpe laser.

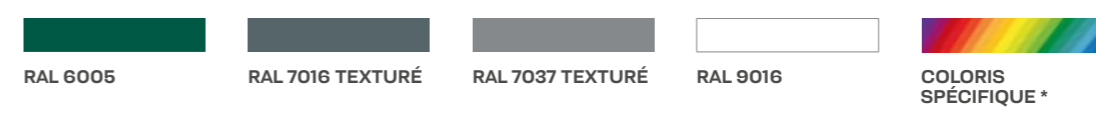

* Laquage coloris spécifique (RAL Classic) : consultation sur projet (hors couverture, portail et portillon)

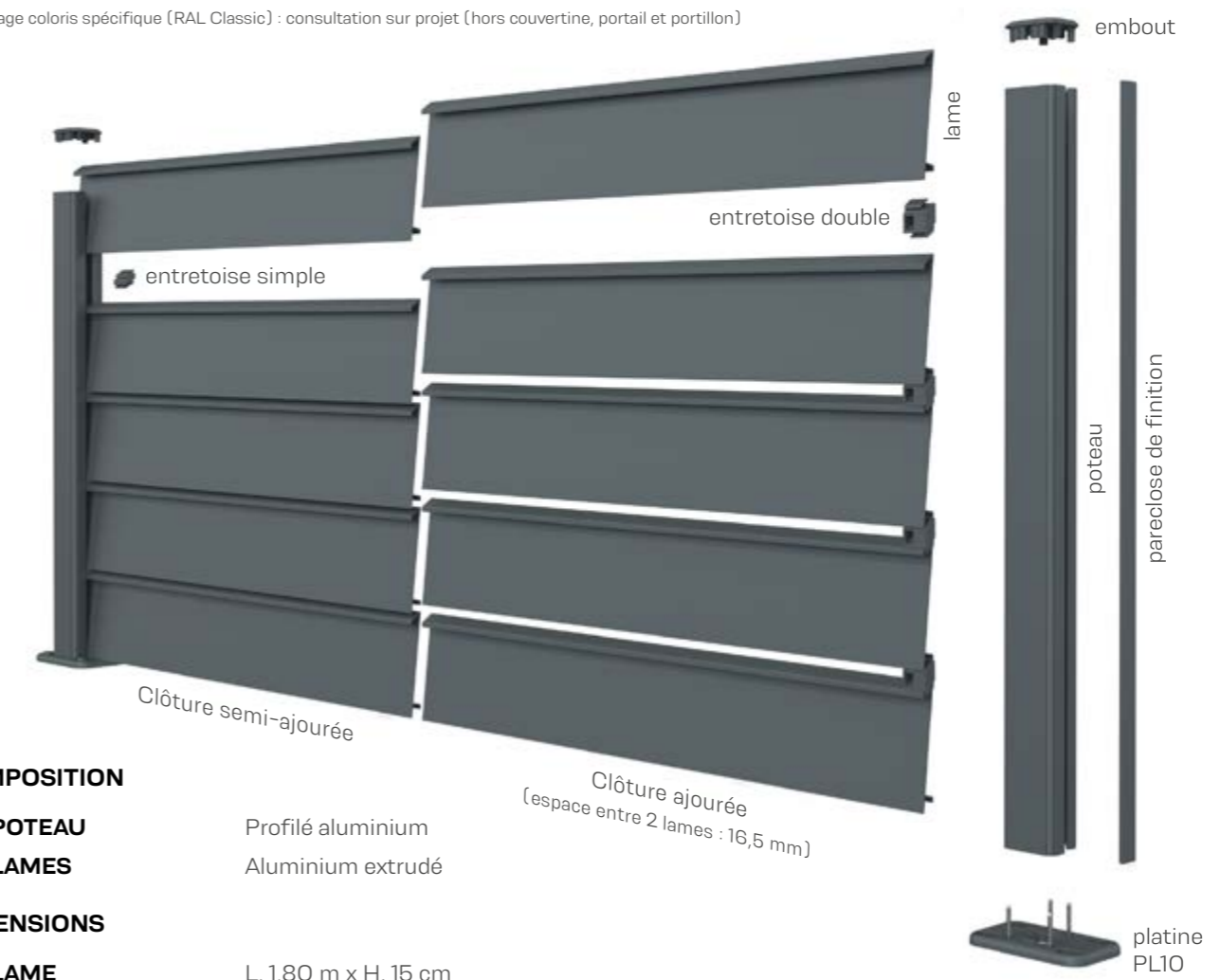

COMPOSITION

- POTEAU** Profilé aluminium
- LAMES** Aluminium extrudé

DIMENSIONS

- LAME** L. 1,80 m x H. 15 cm
- POTEAU UNIVERSEL** 70 x 70 mm
- HAUTEURS** 0,95 m / 1,02 m / 1,54 m / 2,30 m / 2,50 m

SYSTÈME DE MONTAGE DES ENTRETOISES

VERSION SEMI-AJOURÉE :
pour laisser passer le vent sans être vu



VERSION AJOURÉE :
pour laisser passer le vent et la lumière !

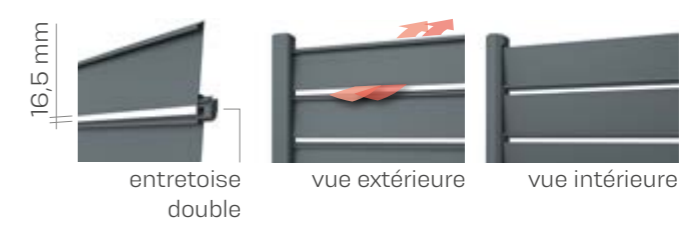

- Clôture 2 en 1, semi-ajourée ou ajourée, pouvant même être mixée
- Idéale pour régions venteuses
- Profilé renforcé en forme de Z (ht 15 cm)

GAMME ASSORTIE AVEC PORTAILS ALULINE (P. 48) ET PORTILLONS ALUJOUR (P. 46)

PERSONNALISEZ VOTRE CLÔTURE

8 MODÈLES DE DÉCOR AU CHOIX

Optez pour l'un de nos 8 décors pour donner du caractère et de la personnalité à votre maison ! Alliant l'esthétisme d'un design moderne et les performances techniques de l'aluminium, vos panneaux personnalisés seront idéals pour embellir et valoriser votre extérieur.



décor spirales extérieures et spirale centrale



décor bulle



décor labyrinthe



décor labyrinthe vertical

Les panneaux découpe laser de par leur hauteur standard s'adaptent plus facilement aux gammes : ALUCLIN, ALUCLIN XL, ALULAM et ALUJOUR version semi-ajourée.



décor graphique

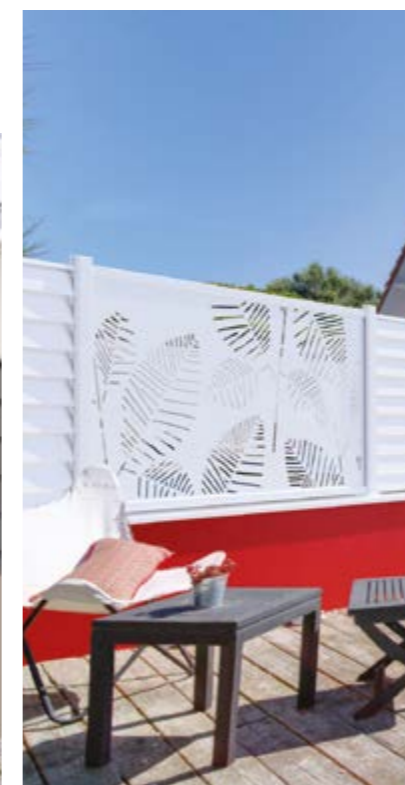

décor fougère



décor floral

ALUMAX

L'ÉLÉGANCE À SON MAXIMUM



Clôture haut de gamme, ALUMAX, comme son nom l'indique, s'appuie sur une lame robuste en hauteur XXL. Reprenant les codes des nouvelles tendances en terme de design, ALUCLOS a fait le choix de vous offrir un rendu moderne et épuré avec un seul mot d'ordre : devenez l'architecte de votre extérieur !

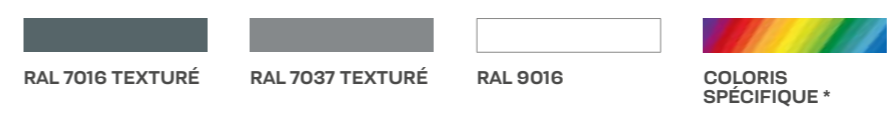

* Laquage coloris spécifique (RAL Classic) : consultation sur projet (hors couverture et portillon)

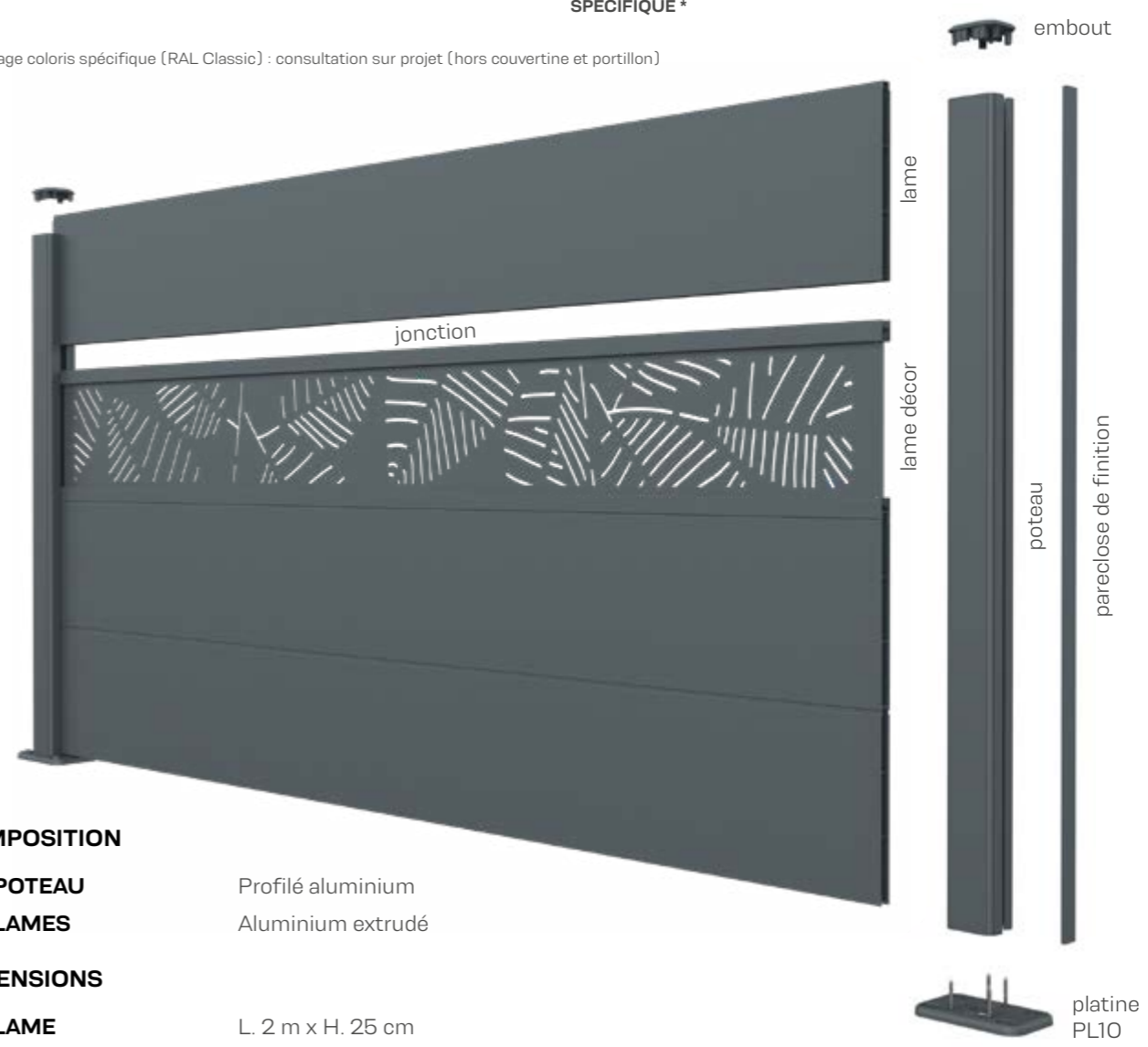

COMPOSITION

- POTEAU** Profilé aluminium
- LAMES** Aluminium extrudé

DIMENSIONS

- LAME** L. 2 m x H. 25 cm
- POTEAU UNIVERSEL** 70 x 70 mm
- HAUTEURS** 1,02 m / 1,54 m / 2,30 m / 2,50 m

- Lame double-paroi largeur 2 m hauteur 250 mm
- Profil premium extrêmement rigide
- Faces recto-verso identiques

CLÔTURE PERSONNALISABLE

- 5 lames décor au choix largeur 2 m hauteur 250 mm

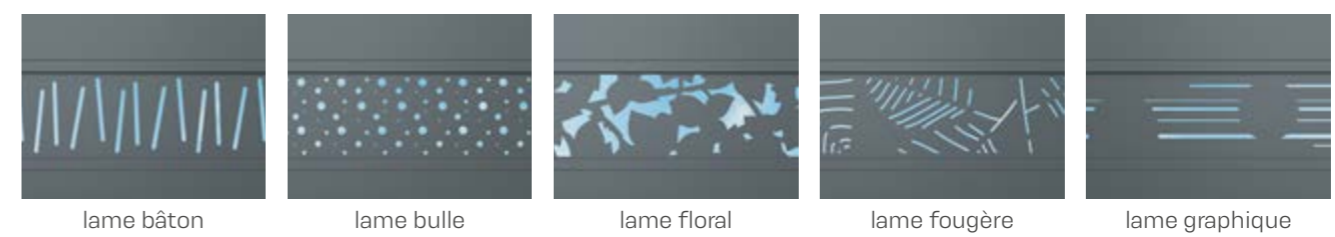

GAMME ASSORTIE AVEC PORTAILS ALUPASS (P. 42) ET PORTILLON ALUMAX (P. 46)

ALULINE

LA CLÔTURE AJUSTABLE



Née du portail de la gamme ALULINE, qui a connu un large succès grâce à son concept innovant "à monter et ajuster soi-même", la gamme de clôture ALULINE est rapidement apparue comme indispensable dans l'offre Aluclos.

Clôture 3 en 1 pouvant être pleine, semi-ajourée ou ajourée et même mixée selon vos envies, ALULINE est la solution idéale pour les régions venteuses ou un Plan Local d'Urbanisme (PLU) contraignant.

De qualité supérieure, cette 2^{ème} gamme pouvant être ajourée de la famille Aluclos présente un esthétique identique recto-verso et des longues lames de 2 m lui conférant une ligne résolument élégante.

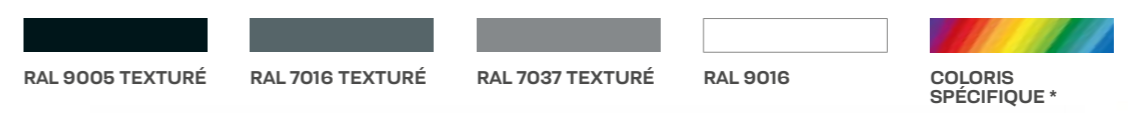

* Laquage coloris spécifique (RAL Classic) : consultation sur projet (hors couverture, portail et portillon)



COMPOSITION

- POTEAU** Profilé aluminium
- LAMES** Aluminium extrudé

DIMENSIONS

- LAME** L. 2 m x H. 15 cm ou 21 cm
- POTEAU UNIVERSEL** 70 x 70 mm
- HAUTEURS** 1,02 m / 1,54 m / 2,30 m / 2,50 m



- Lame double-paroi** hauteur 210 ou 150 mm
- Lame longueur 2 m** pour une pose ultra-rapide
- Faces recto-verso identiques**

GAMME ASSORTIE AVEC PORTAILS ET PORTILLONS ALULINE (P. 48)

ALUROC

OSEZ LA VERTICALITÉ



ALUROC, la clôture aluminium qui affirme les lignes de votre extérieur. Avec son design vertical et graphique, ALUROC structure élégamment les contours de la propriété. Ses lames décalées créent un rythme visuel unique qui apporte relief et modernité à la clôture. Modulable et personnalisable, elle s'adapte facilement aux configurations de terrain pour délimiter le jardin avec style et cohérence.



* Laquage coloris spécifique (RAL Classic) : consultation sur projet

COMPOSITION

- / LAMES Aluminium extrudé
- / FIXATION Sur socle ou à sceller

DIMENSIONS

- / LAME L. 160 mm x Ép. 40 mm
- / HAUTEURS 1 m / 1,80 m / 2,30 m

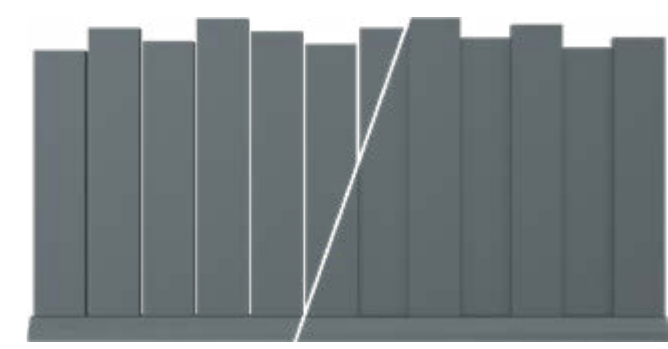

- / Lame verticale largeur 160 mm sur socle ou à sceller
- / Hauteur ajustable en usine ou par vos soins

/ 2 modèles : ajouré ou décalé

MONTAGE AJOURÉ SUR SOCLE

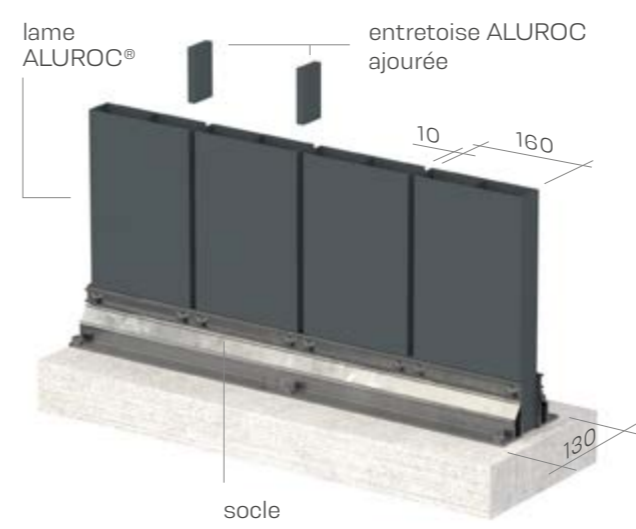

MONTAGE DÉCALÉ SUR SOCLE

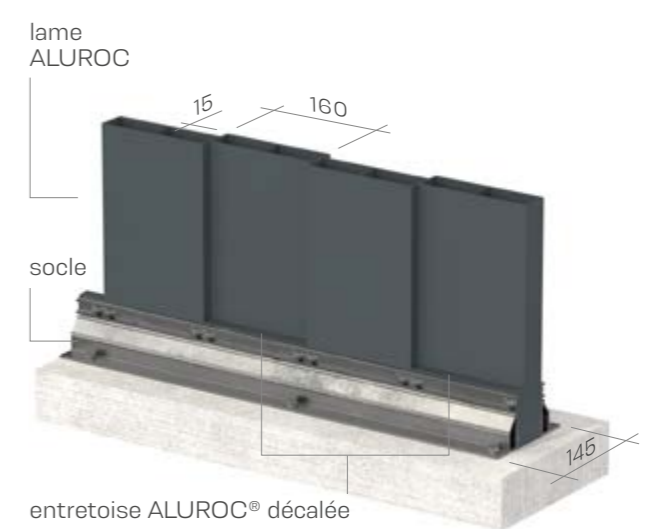

FINITION

/ Pose capot et embout de finition sur socle

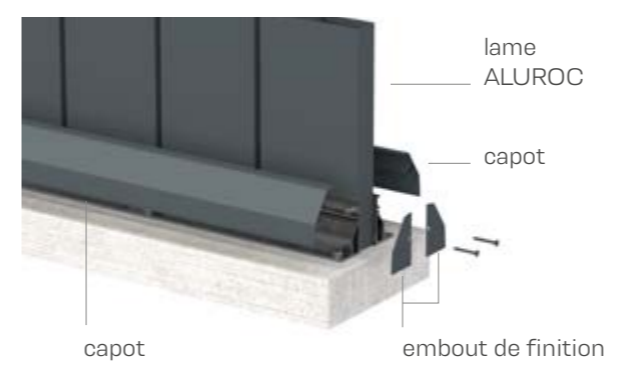

/ Pose embout de finition sur lame



RETROUVEZ LA VIDÉO D'INSTALLATION SUR ALUCLOS.COM

COMPLÉMENTS DE GAMMES & OPTIONS

POUR LES CLÔTURES



platine pour muret bombé ou muret 2 pentes



platine invisible



platine en applique



plaque de propreté en béton haute performance



kit de fixation rallongé pour platine préconisé pour pose sur couverture béton



couvertine aluminium pour parpaing de 15 ou 20 cm



cale de réglage



cale de verrouillage



cache-scellement

RETROUVEZ QUELQUES CONFIGURATIONS EN VIDÉO

S'ADAPTER À TOUTES VOS CONFIGURATIONS

ALUCLOS, c'est 15 ans d'expertise et d'expérience durant lesquels nous avons fait face à d'innombrables contraintes et développé pour chacune une solution technique efficace garantissant la même résistance et la même exigence esthétique que les configurations standards.

Alors si votre projet diffère des agencements optionnels les plus répandus présentés ici, contactez-nous, nos équipes seront ravies d'y apporter une solution !



pose en arrondi



pose en redan



pose en pente



U de départ sur mur



encadrement de boîte aux lettres



RETROUVEZ QUELQUES CONFIGURATIONS EN VIDÉO

ALUMOUV

LE BRISE-VUE ORIENTABLE

NOUVEAU



ALUMOUV, le brise-vue orientable pour un extérieur à votre rythme. Grâce à ses lames ajustables, vous maîtrisez la lumière, les vues et l'intimité selon vos envies. Design contemporain, conception aluminium durable et entretien minimal : ce brise-vue combine flexibilité et élégance pour un jardin qui s'adapte à votre mode de vie.

100% ALUMINIUM

GARANTIE 10 ANS

FABRICATION FRANÇAISE

RÉSISTANCE AU VENT 145 KM/H

RAL 7016 TEXTURÉ



COLORIS SPÉCIFIQUE*

* Laquage coloris spécifique (RAL Classic) : consultation sur projet

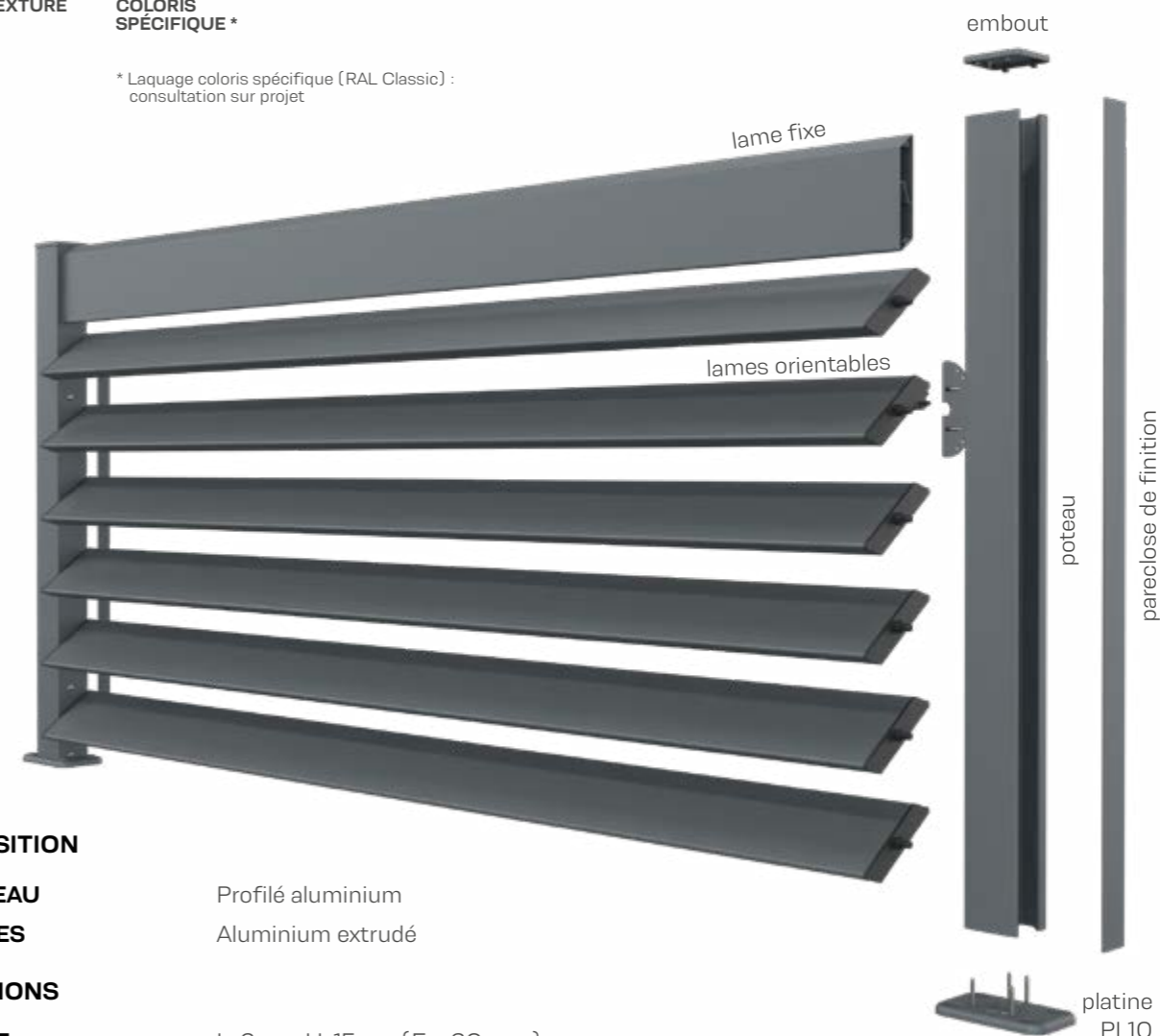
**COMPOSITION**

- POTEAU** Profilé aluminium
- LAMES** Aluminium extrudé

DIMENSIONS

- LAME** L. 2 m x H. 15 cm (Ep. 30 mm)
- POTEAU UNIVERSEL** 76 x 70 mm
- HAUTEURS** à dimension selon le remplissage : de 3 lames (420 mm) à 13 lames (1800 mm)

- L** Largeur fixe entre poteaux 2013 mm / lames recoupables en largeur par le client
- P** Pose sur platine ou à sceller



ouverture 30°



ouverture 10°

manipulation des lames liées par une poignée avec verrouillage de position



lames reliées par une tringle

BUDGET / €€€€€€

ALUROC

LE BRISE-VUE VERTICAL



ALUROC, le brise-vue aluminium qui structure l'espace avec élégance. Grâce à ses lames verticales décalées, Aluroc filtre les regards tout en laissant circuler la lumière. Son design graphique crée un jeu de reliefs qui apporte du caractère aux aménagements extérieurs. ALUROC s'intègre facilement dans le jardin pour créer des séparations esthétiques et durables entre les espaces de vie.



* Laquage coloris spécifique (RAL Classic) : consultation sur projet

COMPOSITION

- LAMES** Aluminium extrudé
- FIXATION** Sur socle ou à sceller

DIMENSIONS

- LAME** L. 160 mm x Ép. 40 mm
- HAUTEURS** 1 m / 1,80 m / 2,30 m



- Lame verticale largeur 160 mm sur socle ou à sceller
- Hauteur ajustable en usine ou par vos soins

2 modèles : décalé ou ajouré

MONTAGE AJOURÉ SUR SOCLE

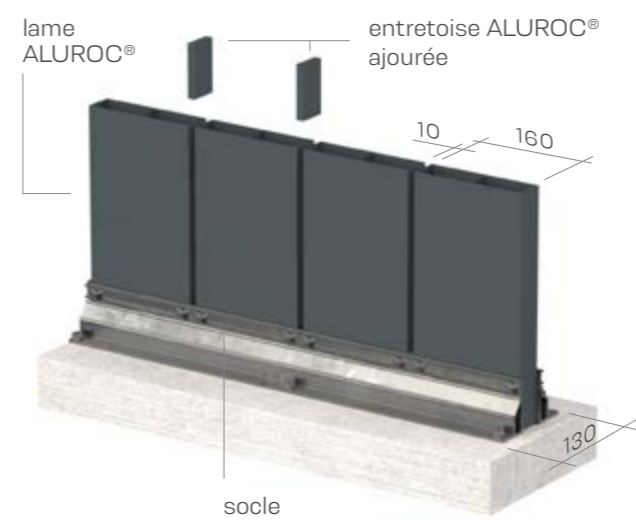

MONTAGE DÉCALÉ SUR SOCLE

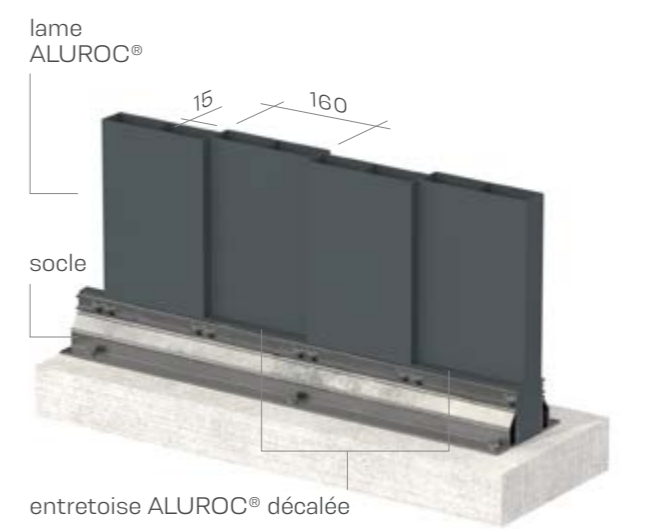

FINITION ET ACCÈS À LA VIDÉO D'INSTALLATION (P. 29)

C'EST BEAU DE SE LAISSER GUIDER

Avec ALUCLOS, tout est possible, ou presque. Mais avant de trouver le modèle de vos rêves, veuillez à vérifier auprès de votre commune que tout est possible... chez vous.



1 QUEL TYPE DE PORTAIL ?

Portail coulissant, parfait pour des grandes ouvertures, en pente ou exposées au vents. Portail battant, plus économique, nécessite un espace dégagé devant l'entrée.

Plein, semi-ajouré, ajouré ou mixte selon les envies et les règles d'urbanisme.



PLEIN
Pour profiter de vos extérieurs en toute intimité.

2 QUELLE DIMENSION ?

Hauteur standard ou adapté à la clôture existante. Largeur fixe ou sur mesure.

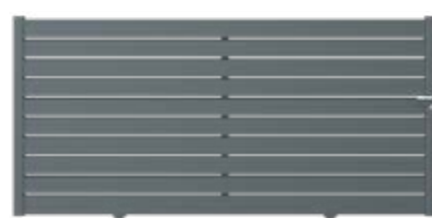

AJOURÉ OU SEMI-AJOURÉ
Pour laisser passer le vent sans être vu, ou pour laisser passer le vent et la lumière.

3 QUELLE GAMME ?

C'est le moment de choisir, selon vos envies et votre budget.



MIXTE
Pour créer un peu d'intimité tout en laissant passer vent et lumière.

MONTAGE SUR PILIERS

COMMENT PRENDRE VOS MESURES ?

- Mesurez les largeurs entre piliers L1, L2, L3 et retenez la dimension la plus petite
- Pour la hauteur, mesurez du sol au bas du chapeau de pilier

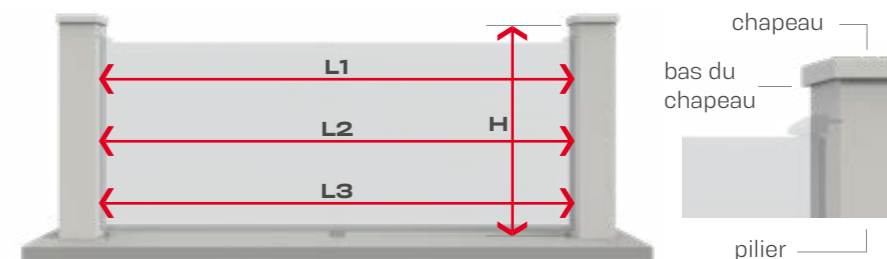

MONTAGE SUR POTEAUX ALU SPÉCIFIQUES

		POTEAU 70 X 106 À SCELLER	POTEAU 70 X 106 SUR PLATINE	POTEAU 150 X 150 SUR EMBASE INVISIBLE OU À SCELLER	POTEAU DE GUIDAGE 100 X 100 SUR EMBASE INVISIBLE OU À SCELLER
PORTILLON	ALUCLIN/ ALUCLIN XL ALULAM ALUJOUR ALUMAX	✓	✓ largeur max. 1 m		
	ALUPASS ALULINE	✓ largeur max. 1 m	✓ largeur max. 1 m	✓ largeur > à 1 m	
PORTAIL BATTANT	ALUCLIN/ ALUCLIN XL ALULAM	✓			
	ALUPASS ALULINE			✓	
PORTAIL COULISSANT	ALUPASS			✓	
	ALUCLIN/ ALUCLIN XL ALULAM			✓	✓ si longueur du portail > ou = à 3,50 m
	ALULINE			✓	✓ si longueur du portail > ou = à 3,50 m



PORTAILS & PORTILLONS ALUCLIN / ALUCLIN XL



panneau remplissage ALUCLIN XL



panneau remplissage ALUCLIN



panneau remplissage ALUCLIN



CARACTÉRISTIQUES

- Remplissage panneaux des clôtures ALUCLIN / ALUCLIN XL
- Dimensions standards ou possibilité sur-mesure
- Portail coulissant aspect 2 vantaux
- Portail manuel ou motorisable (moteur non fourni)
- Portails et portillons montés en usine
- Option montant non usiné (sans poignée ni serrure pour portail battant et coulissant)

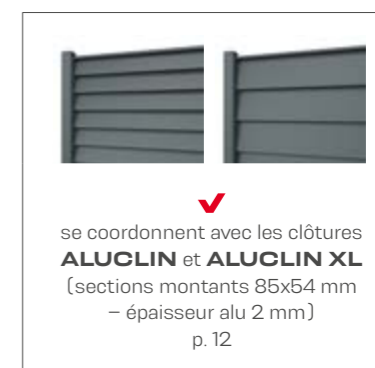

DIMENSIONS

- Dimensions standards

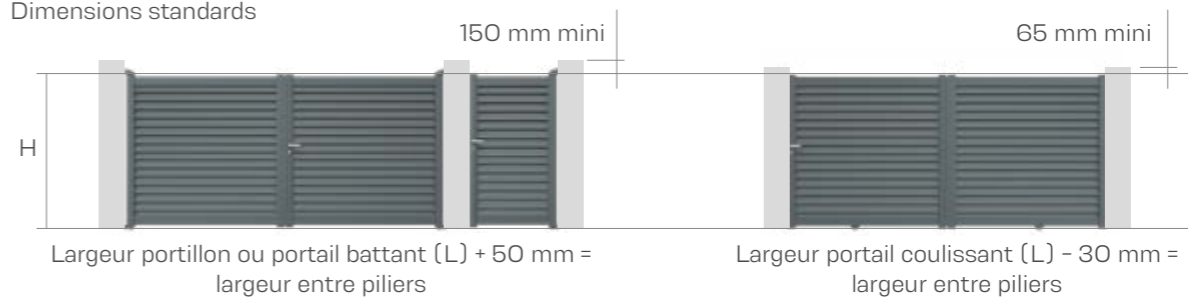

Largeur (L) PORTILLON & PORTAIL BATTANT	Largeur ENTRE PILIERS	Largeur (L) PORTAIL COULISSANT	Largeur ENTRE PILIERS
1 000 mm (portillon avec battue)	1 050 mm (portillon avec battue)	-	-
3 000 mm	3 050 mm	3 000 mm	2 970 mm
3 500 mm	3 550 mm	3 500 mm	3 470 mm

Hauteur (H) PORTILLON & PORTAIL BATTANT	Hauteur minimum DES PILIERS	Hauteur (H) PORTAIL COULISSANT	Hauteur minimum DES PILIERS
1 800 mm	1 950 mm	1 800 mm	1 865 mm

- Dimensions sur-mesure en largeur et hauteur (minimum et maximum)

	Largeur MINIMUM	Largeur MAXIMUM	Hauteur MINIMUM	Hauteur MAXIMUM
PORTAIL BATTANT	2 000 mm	3 800 mm	800 mm	1 800 mm
PORTAIL COULISSANT	2 000 mm	3 800 mm	800 mm	1 800 mm
PORTILLON	700 mm	1 700 mm	800 mm	1 800 mm

OPTIONS

- Fixation sur poteau alu avec platine ou à sceller (p. 39)
- Gâche électrique pour portillon

PORTAILS & PORTILLONS ALULAM

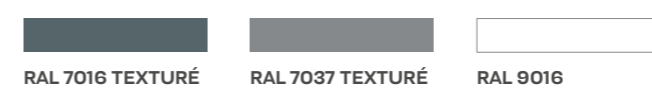

CARACTÉRISTIQUES

- / Remplissage lames ALULAM
- / Dimensions standards ou possibilité sur-mesure
- / Portail coulissant aspect 2 vantaux
- / Portail manuel ou motorisable (moteur non fourni)
- / Portails et portillons montés en usine
- / Option montant non usiné (sans poignée ni serrure pour portail battant et coulissant)
- / Structure identique portails ALUCLIN (voir photos détails rubrique caractéristiques (p. 41))
- / Personnalisable avec les lames décoratives ALULAM (p. 18)

DIMENSIONS

/ Dimensions standards

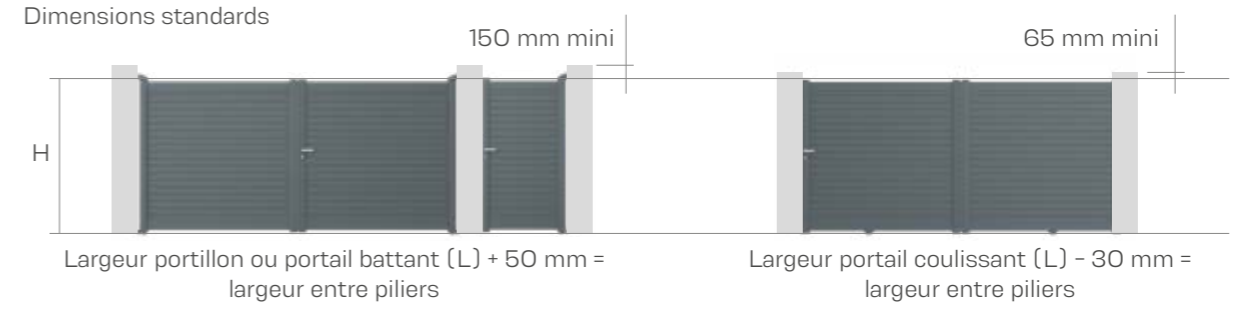

Largeur (L) PORTILLON & PORTAIL BATTANT	Largeur ENTRE PILIERS	Largeur (L) PORTAIL COULISSANT	Largeur ENTRE PILIERS
1000 mm (portillon avec battue)	1050 mm (portillon avec battue)	-	-
3000 mm	3050 mm	3000 mm	2970 mm
3500 mm	3550 mm	3500 mm	3470 mm

Hauteur (H) PORTILLON & PORTAIL BATTANT	Hauteur minimum DES PILIERS	Hauteur (H) PORTAIL COULISSANT	Hauteur minimum DES PILIERS
1800 mm	1950 mm	1800 mm	1865 mm

/ Dimensions sur-mesure en largeur et hauteur (minimum et maximum)

	Largeur MINIMUM	Largeur MAXIMUM	Hauteur MINIMUM	Hauteur MAXIMUM
PORTAIL BATTANT	2000 mm	3800 mm	800 mm	1800 mm
PORTAIL COULISSANT	2000 mm	3800 mm	800 mm	1800 mm
PORTILLON	700 mm	1700 mm	800 mm	1800 mm

OPTIONS

- / Fixation sur poteau alu avec platine ou à sceller (p. 39)
- / Gâche électrique pour portillon



PORTILLONS ALUJOUR / ALUMAX



portillon ALUJOUR ajouré



portillon ALUMAX



* Laquage uniquement pour portillon ALUJOUR



CARACTÉRISTIQUES

- Remplissage lames ALUJOUR (semi-ajourées ou ajourées) ou ALUMAX
- Dimensions standards ou possibilité sur-mesure en largeur et hauteur
- Portillons montés en usine
- Structure identique portillons ALUCLIN (voir photos détails rubrique caractéristiques (p. 41))
- Personnalisable avec les lames décoratives ALUMAX (p. 25)

DIMENSIONS

Dimensions standards



Largeur (L) PORTILLON ALUJOUR	Largeur ENTRE PILIERS	Largeur (L) PORTILLON ALUMAX	Largeur ENTRE PILIERS
1000 mm (portillon avec battue)	1050 mm (portillon avec battue)	1000 mm (portillon avec battue)	1050 mm (portillon avec battue)
Hauteur (H) PORTILLON ALUJOUR	Hauteur minimum DES PILIERS	Hauteur (H) PORTILLON ALUMAX	Hauteur minimum DES PILIERS
1800 mm	1950 mm	1800 mm	1950 mm

Dimensions sur-mesure en largeur et hauteur (minimum et maximum)

	Largeur MINIMUM	Largeur MAXIMUM	Hauteur MINIMUM	Hauteur MAXIMUM
PORTILLON ALUJOUR	700 mm	1000 mm	800 mm	1800 mm
PORTILLON ALUMAX	700 mm	1100 mm	800 mm	1800 mm

OPTIONS

- Fixation sur poteau alu avec platine ou à sceller (p. 39)
- Gâche électrique

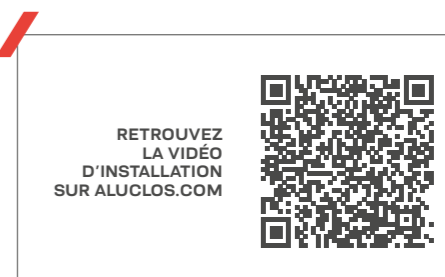

PORTAILS & PORTILLONS ALULINE



CARACTÉRISTIQUES

- Remplissage lames ALULINE extrudées épaisseur 30 mm (double-paroi)
- 4 aspects : lames pleines/semi-ajourées/ajourées/mixtes
- Dimensions standards ou possibilité sur-mesure
- Portail manuel ou motorisable (moteur non fourni)
- Option montant non usiné (sans poignée ni serrure pour portail battant et coulissant)
- Structure identique portails ALUCLIN (voir photos détails rubrique caractéristiques (p. 41))



Modèle à assembler et à adapter par vos soins ou monté en usine sous plus-value

DIMENSIONS

- Dimensions standards

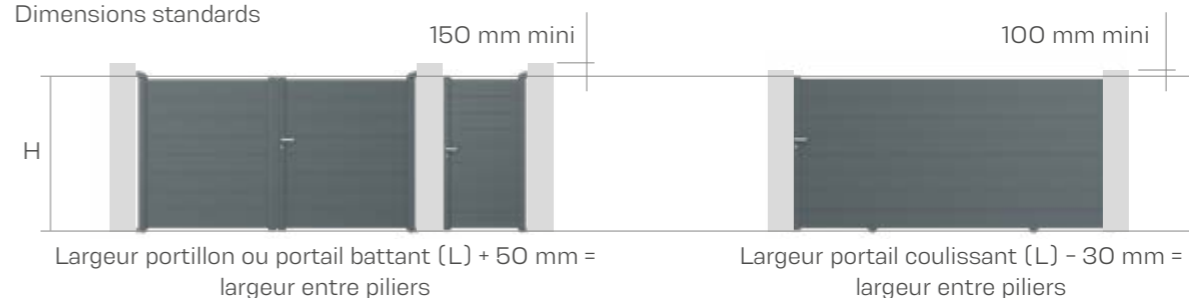

Largeur (L) PORTILLON & PORTAIL BATTANT	Largeur ENTRE PILIERS	Largeur (L) PORTAIL COULISSANT	Largeur ENTRE PILIERS
1 000 mm (portillon avec battue)	1 050 mm (portillon avec battue)	-	-
3 000 mm	3 050 mm	3 500 mm	3 470 mm
3 500 mm	3 550 mm	4 000 mm	3 970 mm
4 000 mm	4 050 mm	4 500 mm	4 470 mm
Hauteur (H) PORTILLON & PORTAIL BATTANT	Hauteur minimum DES PILIERS	Hauteur (H) PORTAIL COULISSANT	Hauteur minimum DES PILIERS
1 650 mm	1 800 mm	1 650 mm	1 750 mm
Grande hauteur possible (Lames pleines : 1860 mm / Lames semi-ajourées : 1800 mm / Lames ajourées : 1820 mm / Lames mixtes : 1820 mm)			

- Dimensions sur-mesure en largeur et hauteur (minimum et maximum)

	Largeur MINIMUM	Largeur MAXIMUM	Hauteur MINIMUM	Hauteur MAXIMUM
PORTAIL BATTANT	2 000 mm	4 000 mm	variable selon le remplissage	variable selon le remplissage (environ 1 800 mm)
PORTAIL COULISSANT	2 000 mm	4 500 mm		
PORTILLON	700 mm	1 740 mm		

OPTIONS

- Fixation sur poteau alu avec platine ou à sceller (p. 39)
- Gâche électrique pour portillon
- montage et sur-mesure en usine : nous contacter

RETROUVEZ
LA VIDÉO
D'INSTALLATION
SUR ALUCLOS.COM



C'EST BEAU DE SE LAISSER GUIDER

Avec ALUCLOS, on ne choisit pas sa météo mais sa pergola si ! Avant de trouver le modèle de vos rêves, veillez à vérifier auprès de votre commune que tout est possible... chez vous.

Bon à savoir En cas de superficie couverte par la pergola inférieure à 20 m², vous n'êtes pas dans l'obligation de demander un permis de construire avant de réaliser les travaux. Une simple déclaration préalable sera nécessaire auprès du service d'urbanisme de votre mairie.

1 QUEL TYPE DE PERGOLA ?

Pergola pour créer un espace de vie supplémentaire ou carport pour protéger vos véhicules et produire votre propre énergie.

Au choix, toit bioclimatique ou toit plat, avec ou sans panneau photovoltaïque.



BIOCLIMATIQUE

Pour profiter de la vie en pleine air sans vous préoccuper des conditions météo.

2 QUELLE CONFIGURATION ?

Adossé ou en îlot, hauteur standard ou grande hauteur, les pergolas ou carports s'adaptent à la superficie et à la disposition de vos extérieurs.

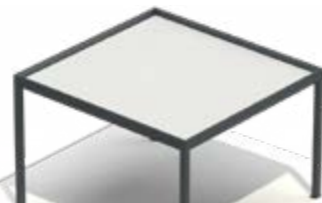

TOIT PLAT

Pour abriter votre véhicule ou créer un nouvel espace de vie ombragé.

3 QUELLE GAMME ?

C'est le moment de choisir, selon vos envies et votre budget.

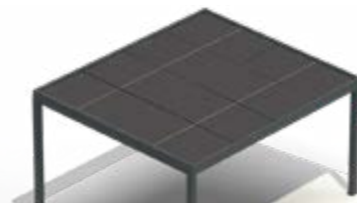

PHOTOVOLTAÏQUE

2 en 1 ! protéger votre véhicule tout en vous faisant des économies sur votre facture d'électricité.

LES POINTS FORTS PERGOLA & CARPORT



hauteur pergola re-coupable



simplicité de pose des 3 profils

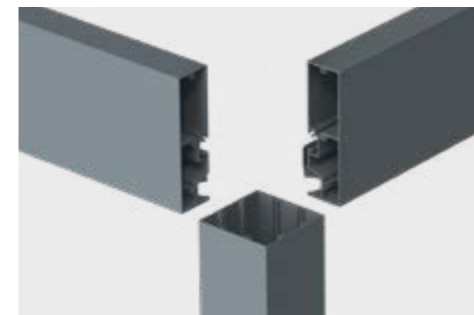

écoulement de l'eau facilité par la grille d'évacuation



embase alu avec évacuation d'eau et passage de câble



LA FINITION

L'ensemble des profilés aluminium est laqué avant assemblage. Le traitement de surface par thermo-laquage bénéficie du label de qualité QUALICOAT (résistance optimale face aux agressions climatiques et à la radiation UV). 100% de nos profilés aluminium jouissent également du label REDUXA à faible teneur en carbone. En utilisant l'énergie renouvelable de l'eau (hydroélectricité), du vent et du soleil, nous pouvons produire de l'aluminium plus propre, réduisant l'empreinte carbone de 4 kg par kg d'aluminium, soit moins d'un quart de la moyenne mondiale.



* garantie laquage et structure 10 ans / store 5 ans / motorisation, éclairage et télécommande 2 ans

ALUSUN

PROFITEZ DU GRAND AIR



configuration en îlot



configuration en façade

Élégante et design, la pergola bioclimatique à lames orientables ALUSUN permet de profiter de la vie en plein air tout au long de l'année en se protégeant du soleil l'été et en laissant passer la lumière l'hiver. Elle régule ainsi naturellement la température de l'habitat et fait réaliser des économies sur votre consommation d'énergie. S'intégrant parfaitement dans tous les styles d'architecture, elle transforme votre terrasse en un nouvel espace de convivialité.

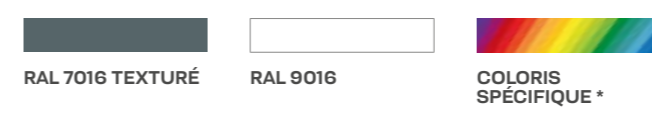

* Laquage coloris spécifique (RAL Classic) : consultation sur projet

	PERGOLA CARRÉE			PERGOLA RECTANGULAIRE		
DIMENSIONS HORS TOUT (L X P)	- 25 mm par rapport aux dimensions commerciales (3 x 3 m, 3,6 x 4 m, ...)					
	2,975 x 2,975 m	3,575 x 3,575 m	3,975 x 3,975 m	2,975 x 3,575 m	2,975 x 3,975 m	3,575 x 3,975 m
SUPERFICIES	9 m ²	12,96 m ²	16 m ²	10,80 m ²	12 m ²	14,40 m ²
HAUTEURS SOUS POUTRES	2,51 m					
HAUTEURS HORS TOUT LAMES OUVERTES	2,79 m					
SECTION DES POUTRES	Hauteur 200 mm / Largeur 56 mm (120 mm avec chéneaux)					
SECTION DES POTEAUX	120 x 120 mm					
FIXATION DES POTEAUX	Sur platine aluminium					
SECTION DES PLATINES	185 x 150 mm					
ÉCOULEMENT DES EAUX	Chéneaux intégrés dans la poutre, écoulement dans les poteaux avec grilles d'évacuation intégrées pour filtrer les feuilles, etc...					
PEINTURE	Thermolaquage Label Qualicoat					
MATÉRIAUX (STRUCTURE ET LAMES)	Aluminium					
COLORIS STRUCTURE	RAL 7016 (gris anthracite) texturé / RAL 9016 (blanc) / RAL personnalisé					
COLORIS LAMES	RAL 9016 (blanc)					
DIMENSIONS LAMES	Largeur 230 mm / Hauteur 46 mm					
ORIENTATION DES LAMES	0 à 120°					
MOTORISATION	Moteur tubulaire / silencieux 30 DB (testé en usine 20 000 cycles minimum)					
TÉLÉCOMMANDE MULTI-FONCTION	Commande motorisation et LEDs - stores en option					
OPTION LED	LED encastrée monochrome blanc / lumière chaude ambiance intimiste					
OPTION STORES / COLORIS	Toile Véozip Serge Ferrari composée à base de chanvre / gris foncé (Ombre) ou gris clair (Edelweiss)					
DIMENSIONS COFFRE / RAILS GUIDAGE STORE	105 x 105 mm (120 x 125 mm pour pergolas > 4 m) / 34 x 45 mm					

- /// Longueur jusqu'à 6 m (sur-mesure possible à partir de 2 m)
- /// Structure renforcée en aluminium thermolaqué
- /// Dimensions sur-mesure : nous contacter
- /// Fixation en façade (2 pieds) ou en îlot (4 pieds)
- /// Lames tubulaires en aluminium extrudé



lame tubulaire rigide / mécanisme invisible



effet toit plat (double paroi des lames)

RETROUVEZ LA VIDÉO D'INSTALLATION DE LA PERGOLA BIOCLIMATIQUE SUR ALUCLOS.COM

ALUSUN

CARPORT & PERGOLA À TOIT PLAT



configuration en façade



configuration en îlot

Le carport ALUSUN toit plat, c'est l'abri qui allie protection, confort et design. Sa structure en aluminium protège efficacement vos véhicules des intempéries tout en s'intégrant harmonieusement aux architectures modernes. Solide et durable, il conserve son esthétique au fil du temps sans entretien particulier. Son toit plat fixe offre une couverture fiable, avec une évacuation invisible des eaux de pluie pour un rendu propre et fonctionnel. Polyvalent, il peut aussi créer un espace ombragé convivial pour abriter une terrasse, un coin détente ou prolonger votre espace de vie extérieur.

FABRICATION FRANÇAISE

LIVRAISON 5 SEMAINES

SIMPLICITÉ DE POSE

GARANTIE 10 ANS*

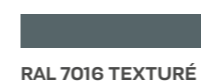

RAL 7016 TEXTURÉ

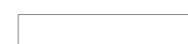

RAL 9016



COLORIS SPÉCIFIQUE*

* Laquage coloris spécifique (RAL Classic) : consultation sur projet

PERGOLA & CARPORT AUTOPORTANTE OU ADOSSÉE	
DIMENSIONS HORS TOUT	Largeur : 3 732 mm / 4 932 mm / 6 132 mm (+ 132 mm par rapport aux dimensions commerciales) Profondeur : 3 160 mm / 3 660 mm / 4 160 mm (+ 160 mm par rapport aux dimensions commerciales)
DIMENSIONS PANNEAU	Largeur 1 200 mm / Epaisseur 62 mm / Longueur maxi : 4 000 mm
HAUTEURS SOUS POUTRES	Basses : 2 375 mm / Hautes : 2 495 mm / Option camping-car : basses 2 995 mm (en adossée uniquement)
HAUTEURS HORS TOUT	Hauteur poteau + hauteur poutre (200 mm) + Solin (30 mm)
SECTION DES POUTRES	Hauteur 200 mm / Largeur 56 mm (120 mm avec chéneaux)
SECTION DES POTEAUX	120 x 120 mm
FIXATION DES POTEAUX	Sur platine aluminium
SECTION DES PLATINES	185 x 150 mm
ÉCOULEMENT DES EAUX	Chéneaux intégrés dans la poutre, écoulement dans les poteaux avec grilles d'évacuation intégrées pour filtrer les feuilles, etc...
SECTION DES TRAVERSES	120 x 120 mm
PEINTURE	Thermolaquage Label Qualicoat
MATÉRIAUX (STRUCTURE ET PANNEAUX)	Structure en aluminium (identique pergola Alusun) / Panneau en polystyrène extrudé et aluminium
COLORIS STRUCTURE	RAL 7016 (gris anthracite) texturé / RAL 9016 (blanc) / RAL personnalisé
COLORIS PANNEAUX	Blanc mat (brillance 30 %)
TÉLÉCOMMANDE MULTI-FONCTION	Commande LEDs & stores en option
OPTION LED	LED intégrée aux chéneaux monochrome blanc / lumière chaude ambiance intimiste
OPTION IMPOSTE / COLORIS	RAL 7016 (gris anthracite) texturé / RAL 9016 (blanc) / RAL personnalisé
OPTION STORE / COLORIS	Toile Véozip Serge Ferrari à base de chanvre (avec imposte sur les côtés) / gris foncé (Ombre) ou gris clair (Edelweiss)
DIMENSIONS COFFRE / RAILS GUIDAGE STORE	105 x 105 mm (120 x 125 mm pour pergola > 4 m) / 34 x 45 mm

Longueur jusqu'à 6 m (sur-mesure possible à partir de 2 m)
Fixation en façade (2 pieds) ou en îlot (4 pieds)

Toiture en pente de 3 %
Option impostes et grande hauteur (page 59)



clé de jonction invisible entre panneau



panneaux sandwichs autoportants

BUDGET / € € € € €

ALUSUN

L'ABRI QUI PRODUIT DE L'ÉNERGIE



Conçu pour protéger vos véhicules tout en captant l'énergie du soleil, ce carport ALUSUN combine robustesse et esthétique. Sa structure aluminium résiste aux intempéries et s'intègre harmonieusement dans votre jardin ou votre allée, pour un abri pratique, durable et écoresponsable. Modulable, il s'adapte à vos besoins et transforme chaque stationnement en une source d'énergie propre.

RAL 7016 TEXTURÉ

PERGOLA AUTOPORTANTE OU ADOSSÉE			
DIMENSIONS HORS TOUT (L X P)	3,5 x 3,66 m	4,7 x 3,66 m	5,84 x 3,66 m
	Largeur : 3 562 mm	Largeur : 4 700 mm	Largeur : 5 838 mm
	Profondeur : 3 660 mm + 2,5 mm avec la platine		
NOMBRE DE PANNEAUX PHOTOVOLTAÏQUES	6	8	10
PUISSANCES	2 580 Wc	3 440 Wc	4 300 Wc
HAUTEURS SOUS POUTRES	Basses : 2 095 mm / Hautes : 2 460 mm Option camping-car : basse 2 995 mm (en adossée uniquement)		
HAUTEURS HORS TOUT	Hauteur poteau + hauteur poutre (200 mm) + Solin (30 mm)		
SECTION DES POUTRES	Hauteur 200 mm / Largeur 56 mm (120 mm avec chéneaux)		
SECTION DES POTEAUX	120 x 120 mm		
FIXATION DES POTEAUX	Sur platine aluminium		
SECTION DES PLATINES	185 x 150 mm		
ÉCOULEMENT DES EAUX	Chéneaux intégrés dans la poutre, écoulement dans les poteaux avec grilles d'évacuation intégrées pour filtrer les feuilles, etc...		
SECTION DES TRAVERSES	100 x 100 mm		
PEINTURE	Thermolaquage Label Qualicoat		
MATÉRIAUX (STRUCTURE ET TRAVERSES)	Aluminium		
COLORIS (STRUCTURE ET TRAVERSES)	RAL 7016 (gris anthracite) texturé		

PANNEAU PHOTOVOLTAÏQUE	
DIMENSIONS	Largeur : 1 134 mm / Longueur : 1 722 mm Épaisseur : 30 mm (épaisseur verre : 2 mm)
CARACTÉRISTIQUES	En format portrait uniquement / Puissance maximale : 430 Wc / Poids : 23,5 kg / Résistance à la charge : 540 kg/m ²
INSTALLATION ÉLECTRIQUE	Câbles Plug and Play, micro-onduleurs (un pour deux panneaux) et coffret AC fournis (Boîtier Linky obligatoire)

3 dimensions 3,5 / 4,7 ou 5,84 x 3,66 m
Structure renforcée en aluminium thermolaqué

Fixation en façade (2 pieds) ou en îlot (4 pieds)
Option grande hauteur en adossée (page 59)



toiture en pente de 10 %



installation électrique facile

RETROUVEZ
LE GUIDE
PHOTOVOLTAÏQUE
SUR ALUCLOS.COM



OPTIONS ALUSUN

STORE



stores toiles enroulables motorisés

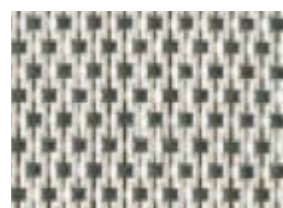

toile gris Edelweiss



toile gris Ombre



Coffre stores

- /// Pour largeur comprise entre 2 m et 4 m : section du coffre 105 x 105 mm, largeur des coulisses 34 x 45 mm
- /// Pour largeur comprise entre 4 m et 6 m : section du coffre 120 x 125 mm, largeur des coulisses idem

Stores

- /// Entre poteaux ou entre mur et poteau
- /// Toile soltis VEOZIP Serge Ferrari, 2 coloris au choix



option disponible uniquement sur pergola bioclimatique & carport toit plat

ÉCLAIRAGE



éclairage LED encastré



sous toit plat



sous toit lamellé

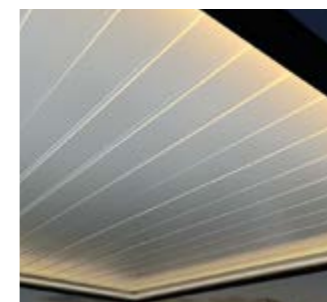

- /// Puissance : 6,5 W / mètre
- /// Couleur de lumière : blanc chaud 3000 K
- /// Connexion rapide
- /// Piloté par télécommande radio

option disponible uniquement sur pergola bioclimatique et carport toit plat

IMPOSTE



imposte sur les côtés (seul ou avec store)
uniquement pour carport toit plat

GRANDE HAUTEUR



poteau hauteur 3 m pour camping-car en pose adossée
uniquement pour carport toit plat & photovoltaïque

RETROUVEZ
NOTRE
CONFIGURATEUR
SUR ALUCLOS.COM



www.aluclos.com



ALUCLOS[®]

ALUCLOS – 1 rue de Tours – 49307 Cholet CEDEX – 02 52 60 56 79 – aluclos@aluclos.com

Aluclos[®] est une marque du **ÉCLIPSE NADIA**
PÉRENNIERS DE SÉCURITÉS