

**A**LUCLOS®  
C'EST BEAU D'ÊTRE CHEZ SOI

CLÔTURES ET PORTAILS ALUMINIUM

# ALUCLOS®

Aluclos est né d'une nécessité, permettre de clôturer son extérieur avec un produit de qualité, résistant aux intempéries et bénéficiant d'une longue tenue dans le temps. D'abord réalisées par des fabricants de portails, les clôtures en aluminium avaient besoin d'un acteur qui innove et casse les codes.

En proposant des produits standardisés, livrés rapidement et faciles à ajuster par les installateurs, Aluclos crée la différence et répond à un maximum de configurations. Et c'est avec un souci permanent du beau et de la qualité que la différence se fait. Depuis plus de 10 ans, Aluclos innove sans cesse pour un rendu esthétique toujours plus valorisant, des solutions techniques toujours plus flexibles et des services toujours plus efficaces. Et cela dans un but commun, que nos clients puissent se dire « C'est beau d'être chez soi ! »

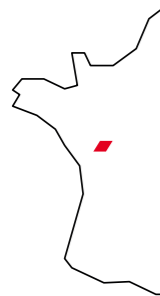

Notre site de production est basé à Cholet dans le Maine-et-Loire, proche du Groupe NADIA auquel Aluclos est rattaché. Il regroupe également les services administratifs, commerciaux et logistiques. Au total, c'est plus de 30 personnes qui travaillent chaque jour à la réussite d'Aluclos et à la satisfaction de ses clients. Sans oublier nos 8 commerciaux, véritables relais sur le terrain, qui sillonnent l'ensemble de la France.

## NOS GAMMES

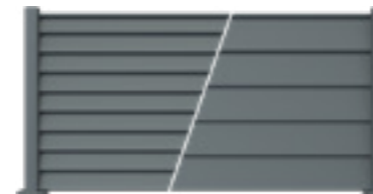

ALUCLIN / ALUCLIN XL // P10

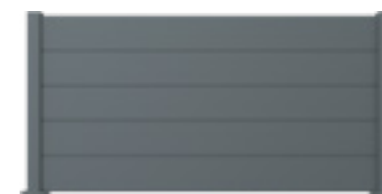

ALU20

// P14

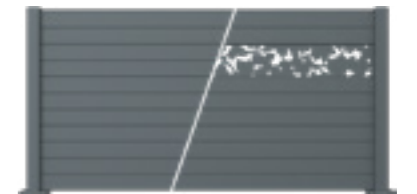

ALULAM

// P18

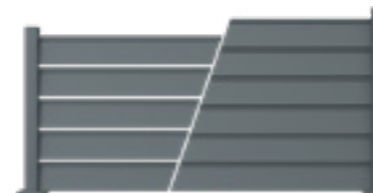

ALUJOUR

// P24



PERSONNALISATION

// P28



ALUMAX

// P30



ALULINE

// P34

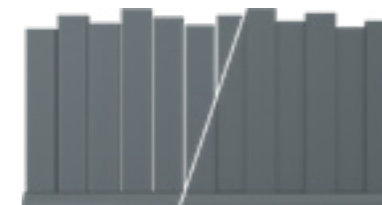

ALUROC

// P38



PORTAILS / OPTIONS // P43

N°1

CHEZ LES **PROS**

# LE CHOIX **ALUCLOS**

Aluclos innove sans cesse pour que chaque projet soit une réussite. En plus des matériaux et des finitions de qualité, c'est la simplicité du système qui lui garantit une grande adaptabilité et une mise en œuvre rapide et durable. Grâce à leur gamme de 8 modèles de lames et panneaux, à leur poteau universel breveté et à leurs différents types de fixation, les clôtures Aluclos s'adaptent à toutes les situations et à toutes les envies.



Résistance  
145 km/h

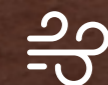

Garantie  
10 ans



Fabrication  
française



Délai  
15 jours



100% aluminium  
recyclable



## LE POTEAU UNIVERSEL

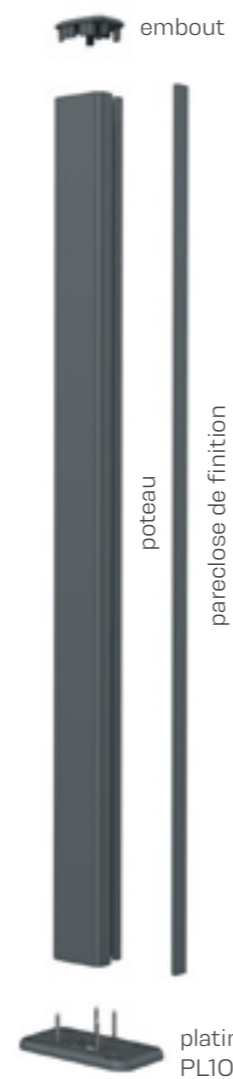

**Exclusivité Aluclos, le poteau universel permet une pose simple et durable dans toutes les situations.**

De départ, de fin, intermédiaire, d'angle, ... Il est tout ça à la fois !

Son profil innovant est un gain économique et favorise une installation rapide (nul besoin de doubler vos poteaux dans les angles).

Une simple pareclose de finition à clipser dans sa rainure lui confère sa fonction.

Fabriqué à 100% en aluminium, il est recoupable facilement selon les dimensions précises de votre projet, tout en gardant ses propriétés et son esthétique.

Plusieurs tailles recoupables de 0,95 m à 2,50 m.

Angle variable sur 45° de chaque côté du poteau, soit un angle de pose total jusqu'à 90°.



S'adapte sur platine jusqu'à 1,80 m.

## LA FINITION

L'ensemble des profilés aluminium est laqué avant assemblage. Le traitement de surface par thermolaquage bénéficie des labels de qualité Qualicoat et Qualimarine (résistance optimale face aux agressions climatiques et à la radiation UV).

## LES PLATINES

Pose sur platine avec une résistance garantie jusqu'à 145 km/h pour les hauteurs jusqu'à 1,80 m



PL10



PL14



PL18



# C'EST BEAU DE SE LAISSER GUIDER

Avec Aluclos, tout est possible, ou presque. Mais avant de trouver le modèle de vos rêves, veuillez à vérifier auprès de votre commune que tout est possible... chez vous.



## 1 QUEL TYPE DE CLÔTURE ?

Clôture pour les grandes longueurs ou brise-vue pour délimiter les plus petits espaces.

Pleine, semi-ajourée ou ajourée selon les envies et les règles d'urbanisme.



### PLEINE

Pour profiter de vos extérieurs en toute intimité.

## 2 QUELLE HAUTEUR ?

Hauteur fixe sur terrain plat ou hauteur modulable pour s'adapter à la pente du terrain et ou au bâti (muret...)

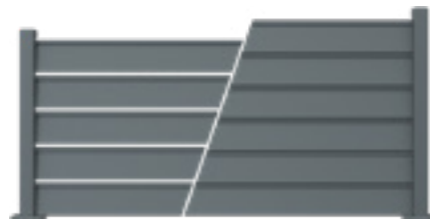

### AJOURÉE OU SEMI-AJOURÉE

Pour laisser passer le vent sans être vu, ou pour laisser passer le vent et la lumière.

## 3 QUELLE GAMME ?

C'est le moment de choisir, selon vos envies et votre budget.

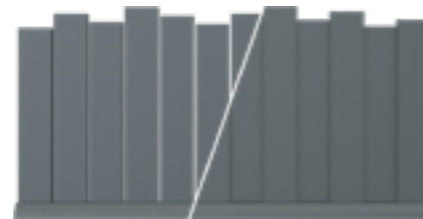

### BRISE-VUE DÉCO

Lames en quinconce accolées ou lames alignées.

## 1 TYPE

## 2 HAUTEUR

## 3 GAMME

1 TYPE	2 HAUTEUR	3 GAMME
PLEINE	HAUTEUR FIXE 93 CM OU 1,80 M	ALUCLIN P10
		ALUCLIN XL P10
	HAUTEUR MODULABLE	ALU20 P14
		ALULAM P18
		ALUMAX P30
		ALULINE P34
AJOURÉE OU SEMI-AJOURÉE	ALUJOUR P24	
	ALUROC P38	
BRISE-VUE DÉCO		

### PERSONNALISATION

Parce que chaque projet est unique, Aluclos développe de multiples solutions de personnalisation. Découvrez nos panneaux personnalisés en P28 et nos lames décor en P20 (Alulam) et en P31 (Alumax).

# NOUVEAUTÉS 2023

**Perdurer en tant que spécialiste de la clôture aluminium, c'est innover constamment en étant toujours à l'écoute de nos revendeurs et installateurs. Au menu des nouveautés cette année :**

- / 5 lames décoratives afin de personnaliser notre gamme premium ALUMAX
- / Un cache-scellement, répondant au besoin des installateurs qui souhaite "carotter" un muret pour sceller les poteaux
- / Une platine intermédiaire très attendue permettant de réduire les budgets des clôtures comprises entre 1 m et 1.40 m tout en conservant la garantie de résistance aux vents de 145 km/h !
- / Et enfin la possibilité d'assembler en usine nos portails ALULINE®



platine PL14



portails et portillons ALULINE® montés



5 lames décoratives ALUMAX



cache scellement

# LES SERVICES ALUCLOS

**La clôture, ce n'est pas juste un produit. Assistance technique, configurateur en ligne, livraison rapide... Aluclos, c'est un grand nombre de services développés au fil des années avec un objectif précis : accompagner de la meilleure façon nos partenaires afin que leur expérience de la clôture aluminium soit la plus confortable possible.**



## SERVICE COMMERCIAL

- / Sédentaire (devis sous 48 h - questions techniques - suivi commande)
- / Itinérant (présentation, formation, tournée duo)



## OUTILS AIDE À LA VENTE

- / Configurateur en ligne
- / Notices de pose et fiches produit
- / Vidéos tutoriels de pose
- / Échantillonnage
- / Exposition taille réelle



## LIVRAISON

- / Sous 10 à 15 jours
- / Livraison directe client final (forfait voir conditions auprès d'Aluclos)



## ENVIRONNEMENT

- / Aluclos s'engage avec l'éco-organisme Valdélia
- / Produits constitués de 30 à 39% d'Aluminium recyclé

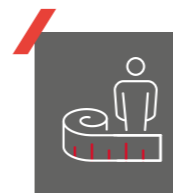

## SERVICE SUR-MESURE

- / Découpe des poteaux Aluclos
- / Découpe des lames ALUROC®
- / Panneaux découpe laser et portails/portillons sur-mesure

# ALUCLIN ALUCLIN XL

SUBLIMEZ VOTRE EXTÉRIEUR



ALUCLIN®, aîné de la fratrie Aluclos, est synonyme de petite révolution. Ce modèle historique a été un précurseur en démocratisant l'usage de l'aluminium dans nos clôtures résidentielles. Panneau plein à l'effet ajouré, ses plis sont une double force ; ils garantissent à ALUCLIN® sa résistance et son esthétisme.

ALUCLIN XL®, son petit frère conserve les mêmes propriétés. Toujours en format panneau plein, il se démarque par ses plis extra-larges qui lui confèrent son élégance et sa modernité. Qui a dit qu'esthétique ne rimait pas avec économique ?

100% ALUMINIUM

GARANTIE 10 ANS

FABRICATION FRANÇAISE

RÉSISTANCE AU VENT 145 KM/H



ALUCLIN®



ALUCLIN XL®

- 1 panneau = 1 hauteur de 93 cm
- 2 panneaux assemblés = 1 hauteur de 1.80 m

- Gamme économique avec portail et portillon assortis
- Personnalisable avec les panneaux découpe laser (P. 28-29)



portillon et portail battant ALUCLIN®

BUDGET / € € € € € €

# ALUCLIN ALUCLIN XL



## ALUCLIN® H. 930

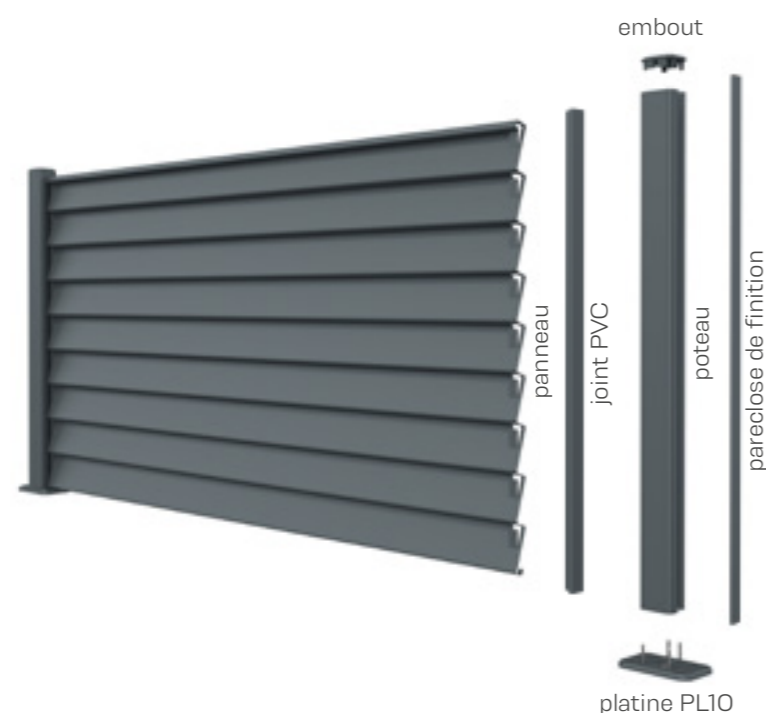

### COMPOSITION

- POTEAU** Profilé aluminium
- PANNEAU** Tôle aluminium non ajourée  
Imitation clins laqués sur les 2 faces

### DIMENSIONS

- PANNEAU** 1 élément de L. 1,80 x H. 0,93 m  
Assemblage de 2 ½ panneaux  
l'un sur l'autre : L. 1,80 x H. 1,84 m
- POTEAU UNIVERSEL** 70 x 70 mm
- HAUTEURS** 0,95m / 1,54 m / 2,30 m / 2,50 m

## ALUCLIN® H. 1800

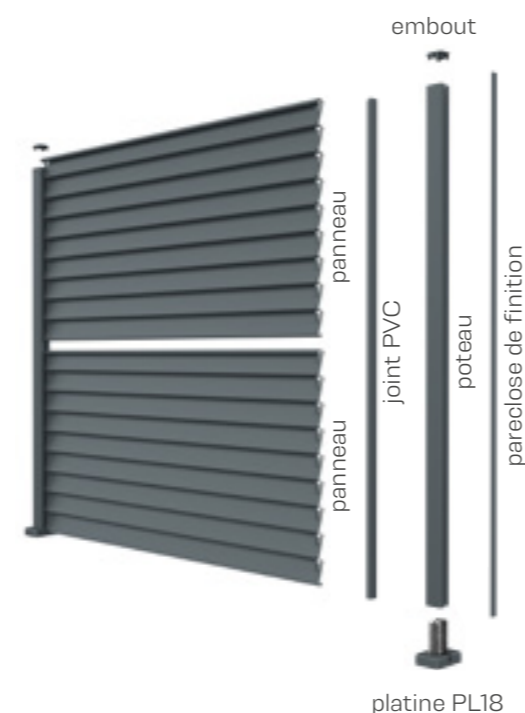

### SYSTÈME D'ATTACHE DES 2 PANNEAUX

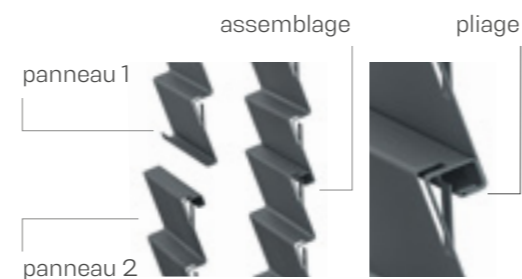

## POTEAU ET POSE SUR PLATINE OU À SCELLER (P. 17)

### DÉCOUPE DE PANNEAU

- Entre 2 poteaux dont l'écart est inférieur à 1800 mm, le panneau alu peut être découpé à largeur souhaitée
- Assemblage du panneau découpé avec un U de raccordement relié à la pareclose de finition

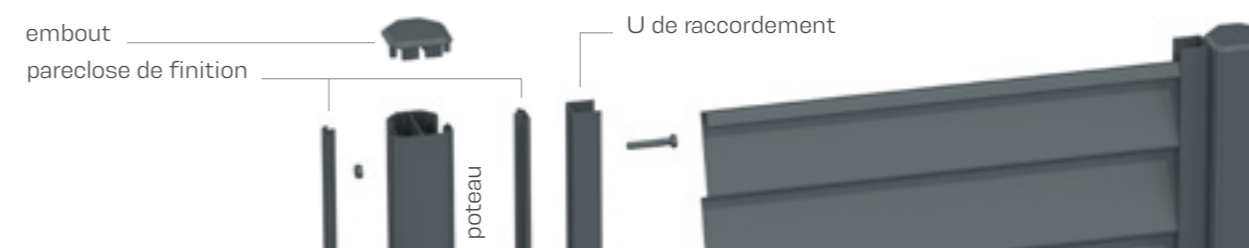

### PORTAIL ET PORTILLON

- Dimensions standards

Largeur PORTILLON & PORTAIL BATTANT	Largeur ENTRE PILIERS	Largeur PORTAIL COULISSANT	Largeur ENTRE PILIERS
1000 mm (portillon avec battue)	1050 mm (portillon avec battue)	-	-
3000 mm	3050 mm	3000 mm	2970 mm
3500 mm	3550 mm	3500 mm	3470 mm
Hauteur PORTILLON & PORTAIL BATTANT	Hauteur minimum ENTRE PILIERS	Hauteur PORTAIL COULISSANT	Hauteur minimum ENTRE PILIERS
1800 mm	1950 mm	1800 mm	1865 mm

- Possibilité sur-mesure en largeur et hauteur. Rapprochez-vous de votre conseiller.
- Portails coulissants aspect 2 vantaux
- Portail manuel ou motorisable (moteur non fourni)
- Poignée en aluminium anodisée

### OPTIONS PORTAIL ET PORTILLON

- Poteau aluminium sur platine ou à sceller (p.45)
- Gâche électrique pour portillon

RETROUVEZ  
LA VIDÉO  
D'INSTALLATION  
SUR ALUCLOS.COM



Retrouvez nos compléments de gammes pages 44 - 45

## ALU20

LA CLÔTURE STYLÉE



ALU20®, c'est la clôture tout terrain ! En mettant l'accent sur sa face préférentielle, la gamme ALU20® se concentre sur l'essentiel ; une clôture durable dans le temps, ultra-rapide à poser et s'adaptant à tout type de configuration. Comme toutes les clôtures Aluclos, l'aspect visuel n'est pas négligé ; un poteau modernisé conçu spécifiquement pour cette gamme et des lames larges en phase avec les tendances actuelles.



/ Ajustable en hauteur tous les 20 cm  
 / Lame longueur 2 m pour une pose ultra-rapide

/ 5 lames pour hauteur 1 m, 9 lames pour hauteur 1.80 m  
 / Un poteau modernisé spécifique à la gamme



vue extérieure



vue intérieure

100% ALUMINIUM

GARANTIE 10 ANS

FABRICATION FRANÇAISE

RÉSISTANCE AU VENT 145 KM/H

BUDGET / € € € € € €



# ALU20



RAL 7016 TEXTURÉ



RAL 7037 TEXTURÉ



RAL 9016

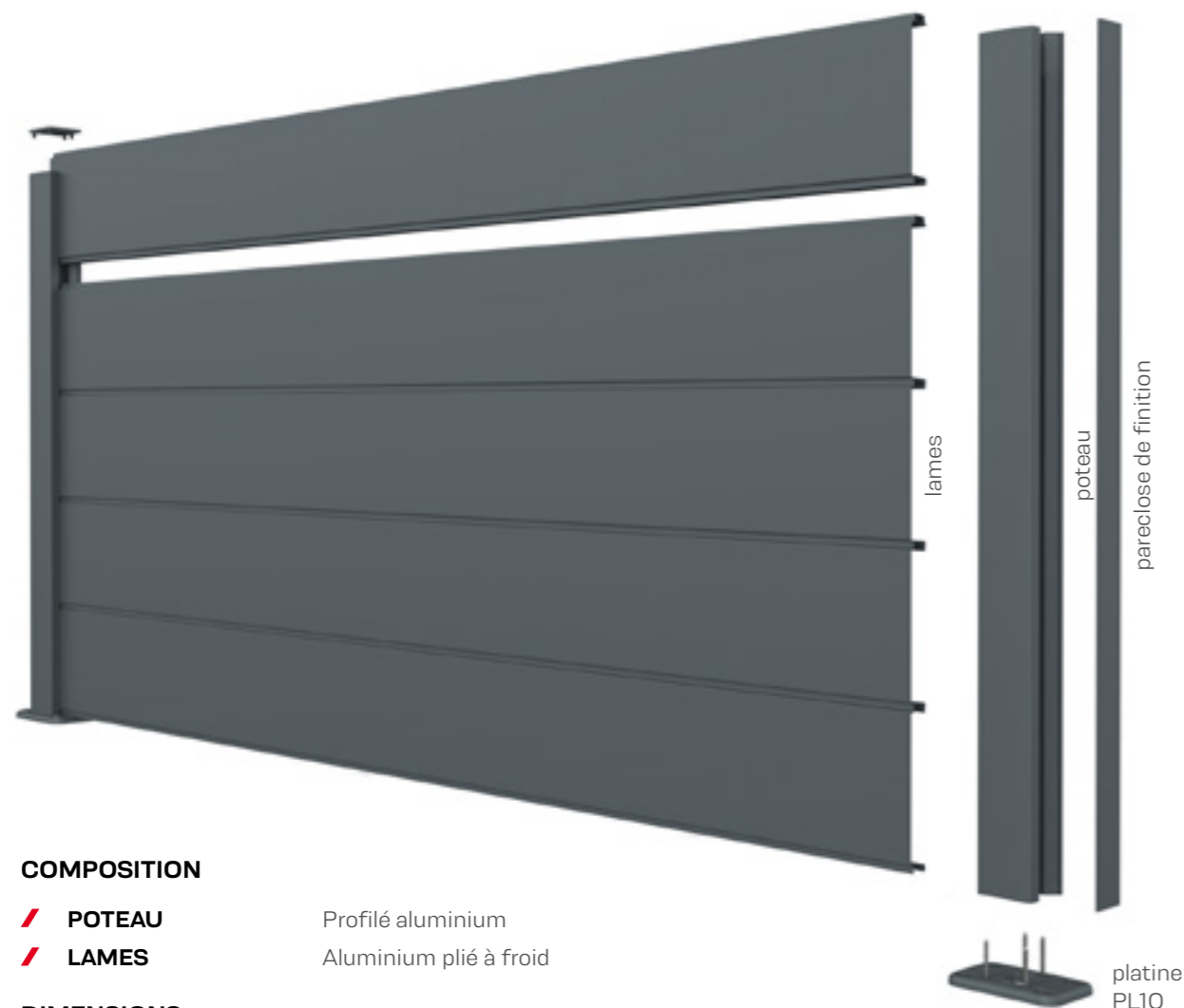

## COMPOSITION

- POTEAU** Profilé aluminium
- LAMES** Aluminium plié à froid

## DIMENSIONS

- LAME** L. 2 m x H. 20 cm
- POTEAU UNIVERSEL** 70 x 76 mm
- HAUTEURS** 1,02 m / 1,42 m / 2,30 m

## POSE SUR PLATINE VARIABLE OU À SCELLER

**Pose sur platine PL10 jusqu'à 1 m de hauteur**



**Pose sur platine PL14 pour hauteur de 1 m à 1 m 40**

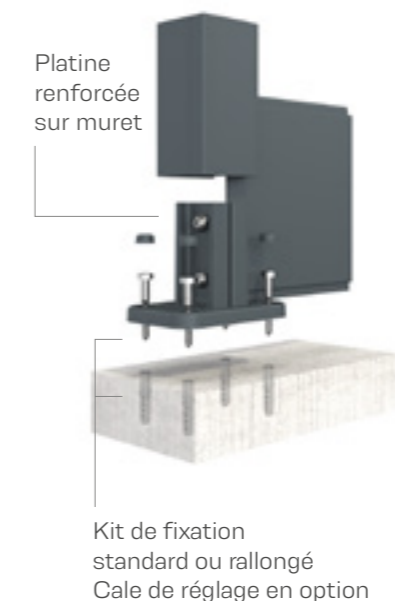

**Pose sur platine PL18 pour hauteur supérieure à 1 m 40**

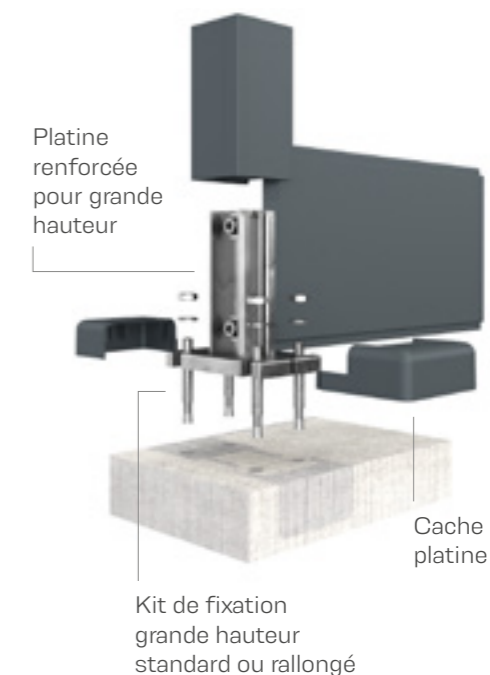

**Pose à sceller** (le poteau est scellé dans un massif en béton d'une hauteur minimum de 400 mm)



## POTEAU UNIVERSEL

- Angles variables de 90° à 180°
- S'adapte sur platine jusqu'à 1,80 m
- Service recoupe des poteaux à la demande



**GAMME ASSORTIE AVEC PORTAILS ET PORTILLONS ALULINE (P. 35)**

RETROUVEZ LA VIDÉO D'INSTALLATION SUR [ALUCLOS.COM](http://ALUCLOS.COM)



Retrouvez nos compléments de gammes pages 44 - 45

ALULAM

LA CLÔTURE PERSONNALISABLE



Bestseller, indémodable, meilleur compromis, les termes sont nombreux pour qualifier la gamme ALULAM®. Sa lame en aluminium injectée de mousse haute densité facilement recoupable lui permet de répondre à un maximum de configurations. Pose en pente, en redan, en courbe, encadrement de boîte aux lettres ou de compteur électrique, ALULAM® sait tout faire et le fait bien. Côté visuel, une face identique recto-verso pour un résultat esthétique immédiat, et de nombreuses personnalisations (pages 28-29) pour rendre votre projet unique !



/ lame ajustable en hauteur tous les 8,5 cm, idéal pour toutes configurations  
 / Visuel identique recto-verso

/ Personnalisable à l'infini  
 / Portails et portillons assortis



portail battant ALULAM®

100% ALUMINIUM

GARANTIE 10 ANS

FABRICATION FRANÇAISE

RÉSISTANCE AU VENT 145 KM/H

BUDGET / € € € € €

# ALULAM

VARIEZ LE DESIGN !



Avec les multiples solutions de personnalisation ALULAM®, vous associez les lames pour donner une touche design à votre clôture.



lame labyrinthe

lame liane

lame floral

lame fougère

lame graphique

lame bulle

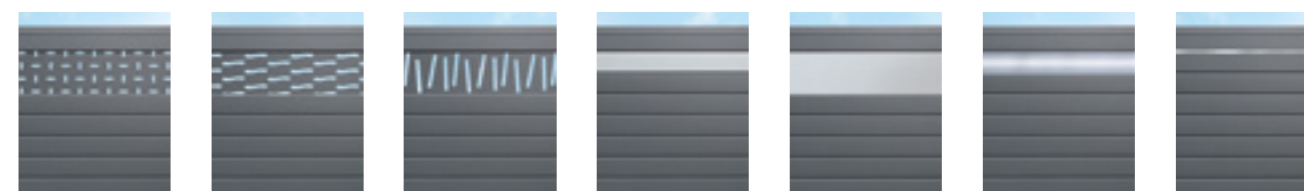

lame ellipse

lame ondulation

lame baton

lame gris argent

lame alu brossé

lame LED

lame liseré

# ALULAM



RAL 7016 TEXTURÉ

RAL 7037 TEXTURÉ

RAL 9016

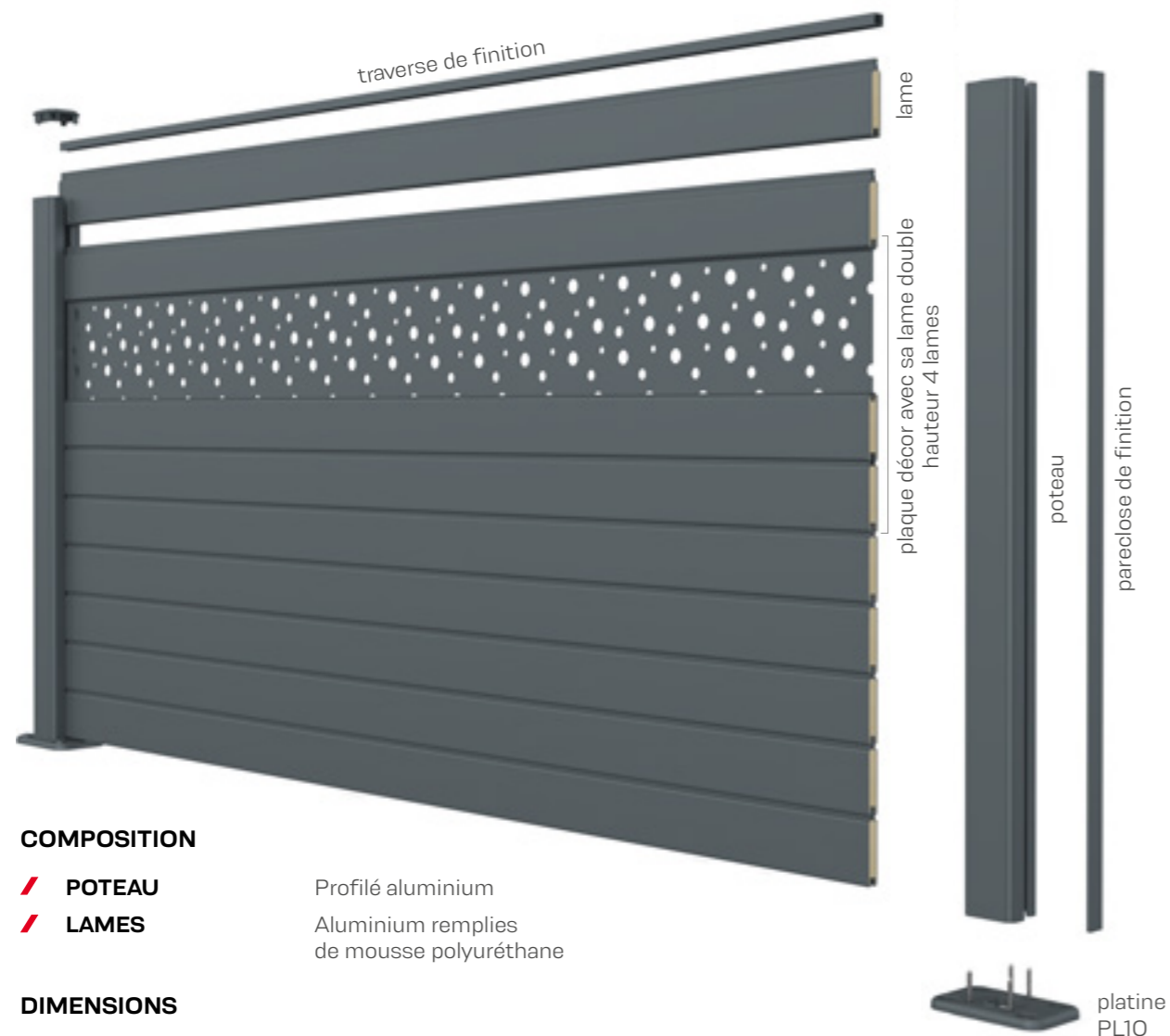

## COMPOSITION

- POTEAU** Profilé aluminium
- LAMES** Aluminium remplies de mousse polyuréthane

## DIMENSIONS

- LAME** L. 1,80 m x H. 8,5 cm
- POTEAU UNIVERSEL** 70 x 70 mm
- HAUTEURS** 0,95 m / 1,54 m / 2,30 m / 2,50 m

## POTEAU UNIVERSEL

- Angles variables de 90° à 180°
- S'adapte sur platine jusqu'à 1,80 m
- Service recoupe des poteaux à la demande



## POSE SUR PLATINE VARIABLE OU À SOELLER (P. 17)

## PORTAIL ET PORTILLON

### Dimensions standards

Largeur PORTILLON & PORTAIL BATTANT	Largeur ENTRE PILIERS	Largeur PORTAIL COULISSANT	Largeur ENTRE PILIERS
1 000 mm (portillon avec battue)	1 050 mm (portillon avec battue)	-	-
3 000 mm	3 050 mm	3 000 mm	2 970 mm
3 500 mm	3 550 mm	3 500 mm	3 470 mm

Hauteur PORTILLON & PORTAIL BATTANT	Hauteur minimum ENTRE PILIERS	Hauteur PORTAIL COULISSANT	Hauteur minimum ENTRE PILIERS
1 800 mm	1 950 mm	1 800 mm	1 865 mm

- Possibilité sur-mesure en largeur et hauteur. Rapprochez-vous de votre conseiller.
- Portails coulissants aspect 2 vantaux
- Portail manuel ou motorisable (moteur non fourni)
- Poignée en aluminium anodisée

## OPTIONS PORTAIL ET PORTILLON

- Poteau aluminium sur platine ou à sceller (p.45)
- Gâche électrique pour portillon

RETROUVEZ LA VIDÉO D'INSTALLATION SUR ALUCLOS.COM



Retrouvez nos compléments de gammes pages 44 - 45

# ALUJOUR

## LA CLÔTURE 2 EN 1



ALUJOUR®, c'est la clôture 2 en 1 à ajouter selon votre convenance. Un profilé en forme de Z astucieux avec entretoise pour pose semi-ajourée permet de laisser passer l'air tout en conservant votre intimité. Dans sa version ajourée, l'entretoise double offrant un jour de 1.65 cm est une réponse toute trouvée pour les régions venteuses ou pour s'adapter à certains Plans Locaux d'Urbanisme (PLU). En bonus, sachez que la gamme ALUJOUR® est également personnalisable avec son large panel de panneaux découpe laser.

100% ALUMINIUM

GARANTIE 10 ANS

FABRICATION FRANÇAISE

RÉSISTANCE AU VENT 145 KM/H



Clôture 2 en 1, semi-ajourée ou ajourée, pouvant même être mixée  
Assortie avec portillon ALUJOUR® ou portail/portillon ALULINE®

Profilé renforcé en forme de Z (ht 15 cm)  
Idéale pour régions venteuses



portillon ALUJOUR®

BUDGET / €€€€€

# ALUJOUR



RAL 6005

RAL 7016 TEXTURÉ

RAL 7037 TEXTURÉ

RAL 9016

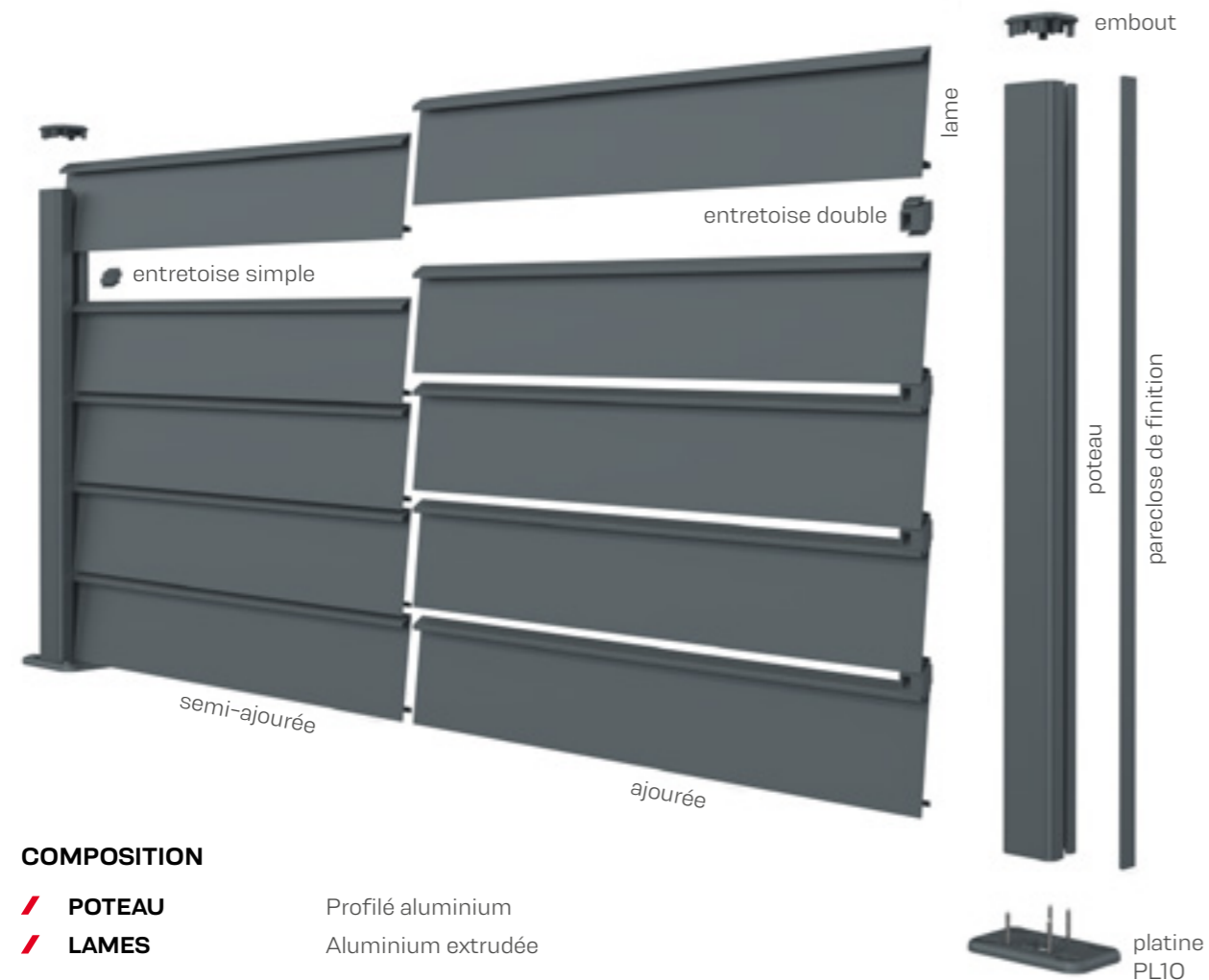

## COMPOSITION

- POTEAU** Profilé aluminium
- LAMES** Aluminium extrudée

## DIMENSIONS

- LAME** L. 1,80 m x H. 15 cm
- POTEAU UNIVERSEL** 70 x 70 mm
- HAUTEURS** 0,95 m / 1,02 m / 1,54 m / 2,30 m / 2,50 m

## SYSTÈME DE MONTAGE DES ENTRETOISES

**VERSION SEMI-AJOURÉE** : pour laisser passer le vent sans être vu

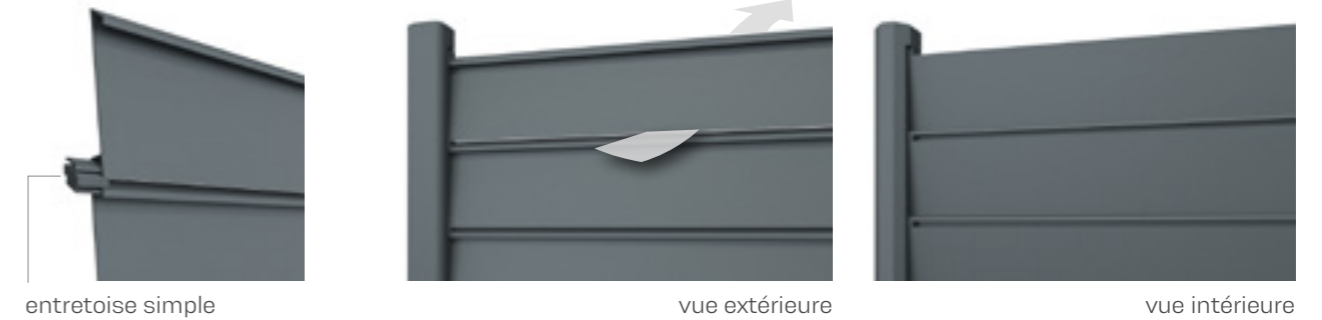

**VERSION AJOURÉE** : pour laisser passer le vent et la lumière !

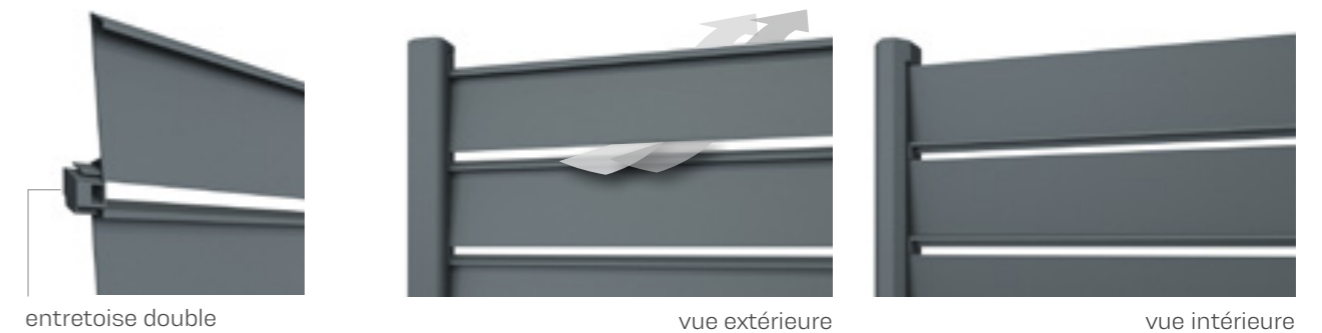

## POTEAU UNIVERSEL

- Angles variables de 90° à 180°
- S'adapte sur platine jusqu'à 1,80 m
- Service recoupe des poteaux à la demande



RETROUVEZ  
LA VIDÉO  
D'INSTALLATION  
SUR ALUCLOS.COM



## POSE SUR PLATINE VARIABLE OU À SOELLER (P. 17)

Retrouvez nos compléments de gammes pages 44 - 45

# PERSONNALISEZ VOTRE CLÔTURE

## 8 MODÈLES DE DÉCOR AU CHOIX

Optez pour l'un de nos 8 décors pour donner du caractère et de la personnalité à votre maison ! Alliant l'esthétisme d'un design moderne et les performances techniques de l'aluminium, vos panneaux personnalisés seront idéals pour embellir et valoriser votre extérieur.



décor spirale centrale et spirales extérieures



décor labyrinthe



décor labyrinthe vertical



décor bulle

Les panneaux découpe laser de part leur hauteur standard s'adaptent plus facilement aux gammes : ALUCLIN®, ALUCLIN XL®, ALULAM® et ALUJOUR® version semi-ajourée.



décor graphique

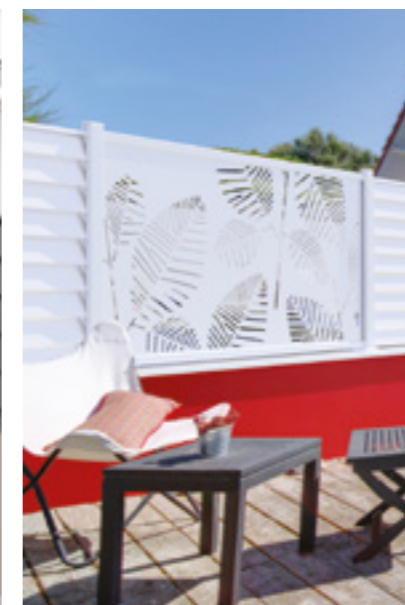

décor fougère



décor floral

100% ALUMINIUM PANNEAU DÉCOUPE LASER FABRICATION FRANÇAISE DIMENSIONS STANDARDS L. 1,80 X H. 0,93 M

**ALUMAX**

L'ÉLÉGANCE À SON MAXIMUM



Clôture haut de gamme, ALUMAX, comme son nom l'indique, s'appuie sur une lame robuste en hauteur XXL. Reprenant les codes des nouvelles tendances en terme de design, Aluclos a fait le choix de vous offrir un rendu moderne et épuré avec un seul mot d'ordre : devenez l'architecte de votre extérieur !



- // Lame double-paroi largeur 2 m hauteur 250 mm
- // Profil premium extrêmement rigide
- // Faces recto-verso identiques
- // Personnalisable (5 lames décor) et portillon assorti



lame baton

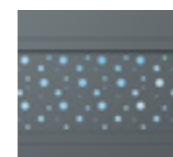

lame bulle



lame floral



lame fougère



lame graphique

portillon ALUMAX

100% ALUMINIUM

GARANTIE 10 ANS

ALUMINIUM RECYCLABLE

RÉSISTANCE AU VENT 145 KM/H

BUDGET // €€€€€€



# ALUMAX

RAL 7016 TEXTURÉ

RAL 7037 TEXTURÉ

RAL 9016

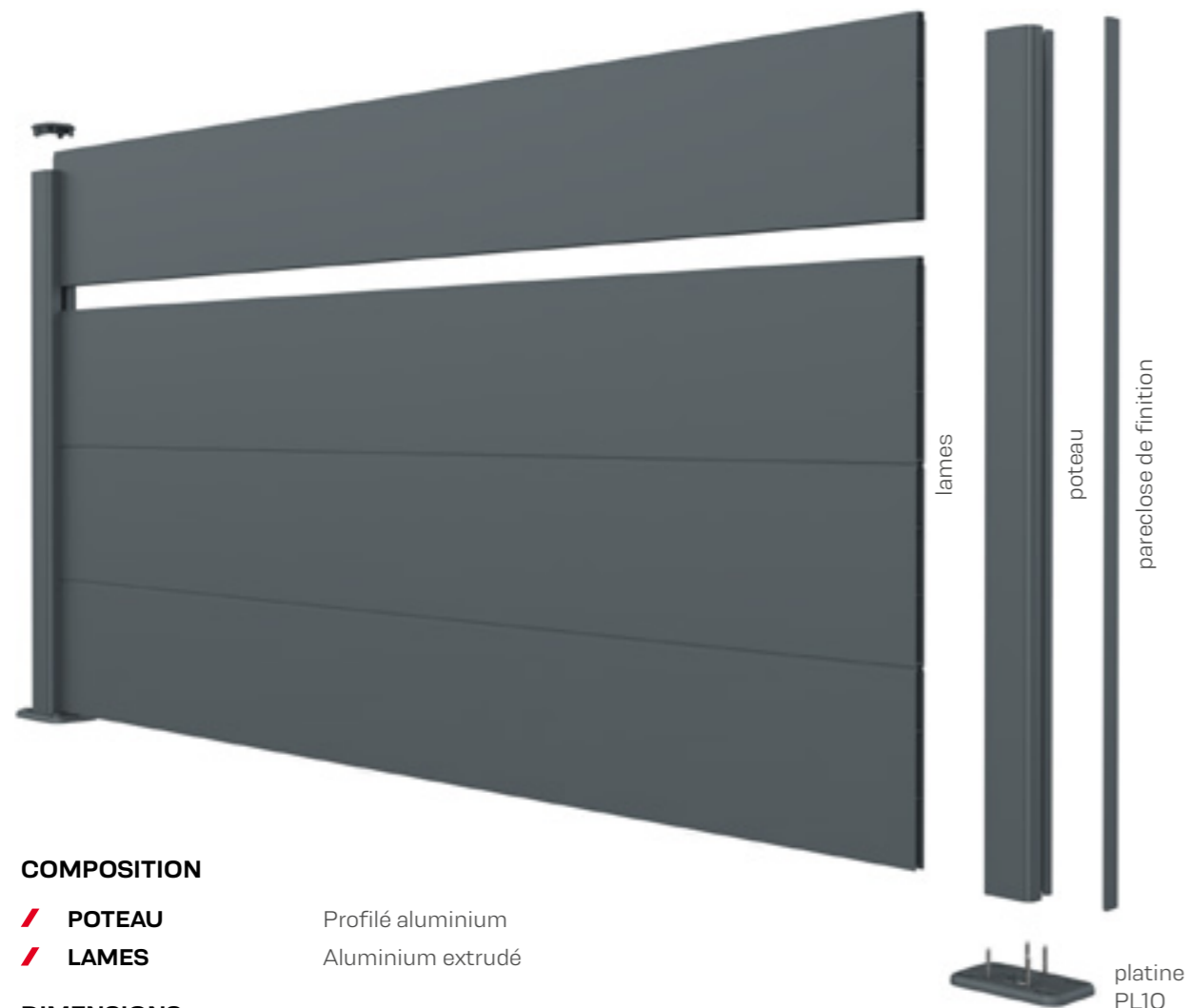

## COMPOSITION

- POTEAU** Profilé aluminium
- LAMES** Aluminium extrudé

## DIMENSIONS

- LAME** L. 2 m x H. 25 cm
- POTEAU UNIVERSEL** 70 x 70 mm
- HAUTEURS** 1,02 m / 1,54 m / 2,30 m / 2,50 m

## POTEAU UNIVERSEL

- Angles variables de 90° à 180°
- S'adapte sur platine jusqu'à 1,80 m
- Service recoupe des poteaux à la demande



## POSE SUR PLATINE VARIABLE OU À SCELLER (P. 17)



## PORTILLON

- Dimensions standards

Largeur PORTILLON	Largeur ENTRE PILIERS
1000 mm (portillon avec battue)	1050 mm (portillon avec battue)
Hauteur PORTILLON	Hauteur minimum ENTRE PILIERS
1800 mm	1950 mm

- Possibilité sur-mesure en largeur et hauteurs. Rapprochez-vous de votre conseiller.
- Poignée en aluminium anodisée

## OPTIONS PORTILLON

- Poteau aluminium sur platine ou à sceller (p.45)
- Gâche électrique

RETROUVEZ  
LA VIDÉO  
D'INSTALLATION  
SUR ALUCLOS.COM



Retrouvez nos compléments de gammes pages 44 - 45

**ALULINE**

LA CLÔTURE AJUSTABLE



Née du portail de la gamme ALULINE®, qui a connu un large succès grâce à son concept innovant "à monter et ajuster soi-même", la gamme de clôture ALULINE® est rapidement apparue comme indispensable dans l'offre Aluclos.

Clôture 3 en 1 pouvant être pleine, semi-ajourée ou ajourée et même mixée selon vos envies, ALULINE® est la solution idéale pour les régions venteuses ou un Plan Local d'Urbanisme (PLU) contraignant.

De qualité supérieure, cette 2<sup>ème</sup> gamme pouvant être ajourée de la famille Aluclos présente un esthétique identique recto-verso et des longues lames de 2 m lui conférant une ligne résolument élégante.



- // Lame double-paroi hauteur 210 ou 150 mm
- // Lame longueur 2 m pour une pose ultra-rapide



- // Faces recto-verso identiques
- // Portail/portillon assorti



clôture pleine



clôture semi-ajourée



clôture ajourée

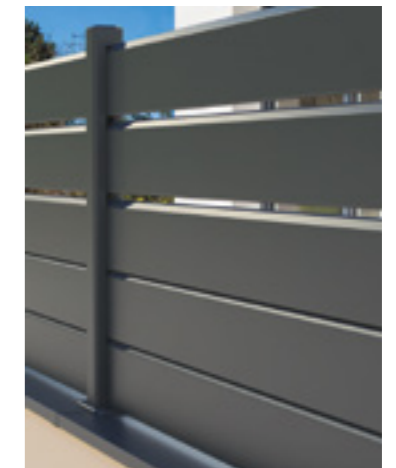

clôture mixte

100% ALUMINIUM

GARANTIE 10 ANS

FABRICATION FRANÇAISE

RÉSISTANCE AU VENT 145 KM/H

BUDGET // € € € € €

# ALULINE

RAL 7016 TEXTURÉ

RAL 7037 TEXTURÉ

RAL 9016

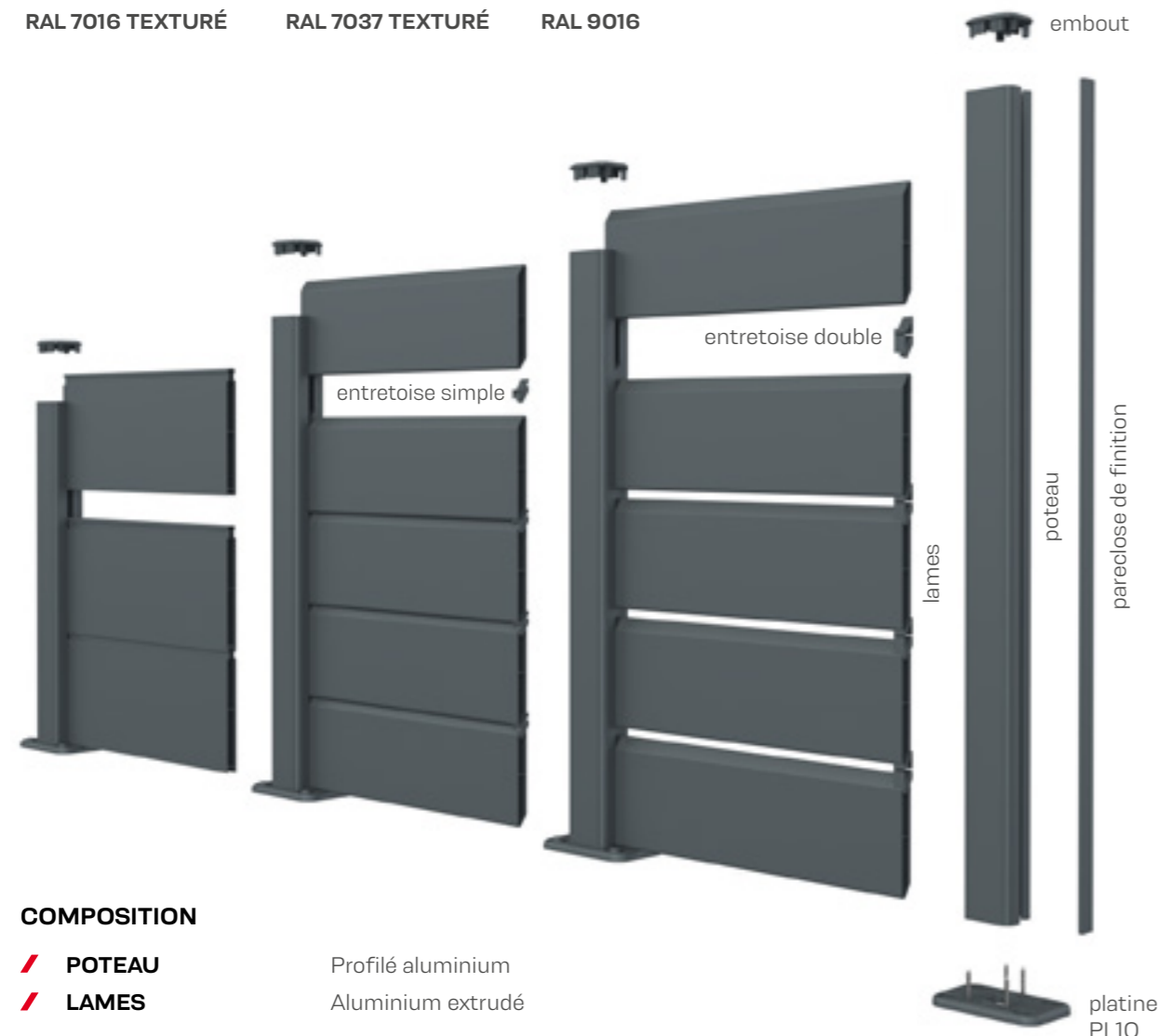

## COMPOSITION

- POTEAU** Profilé aluminium
- LAMES** Aluminium extrudé

## DIMENSIONS

- LAME** L. 2 m x H. 15 cm ou 21 cm
- POTEAU UNIVERSEL** 70 x 70 mm
- HAUTEURS** 1,02 m / 1,54 m / 2,30 m / 2,50 m

## POTEAU UNIVERSEL

- Angles variables de 90° à 180°
- S'adapte sur platine jusqu'à 1,80 m
- Service recoupe des poteaux à la demande



**POSE SUR PLATINE VARIABLE OU À SCELLER (P. 17)**

## PORTAIL ET PORTILLON

Dimensions standards

Largeur PORTILLON & PORTAIL BATTANT	Largeur ENTRE PILIERS	Largeur PORTAIL COULISSANT	Largeur ENTRE PILIERS
1 000 mm (portillon avec battue)	1 050 mm (portillon avec battue)	-	-
3 000 mm	3 050 mm	3 500 mm	3 470 mm
3 500 mm	3 550 mm	4 000 mm	3 970 mm
4 000 mm	4 050 mm	4 500 mm	4 470 mm
Hauteur PORTILLON & PORTAIL BATTANT	Hauteur minimum ENTRE PILIERS	Hauteur PORTAIL COULISSANT	Hauteur minimum ENTRE PILIERS
1 650 mm	1 800 mm	1 650 mm	1 750 mm

Grande hauteur possible (Lames pleines : 1860 mm / Lames semi-ajourées : 1800 mm / Lames ajourées : 1820 mm / Lames mixtes : 1820 mm)

- Portail manuel ou motorisable (moteur non fourni)
- Poignée en aluminium anodisée

**Modèle à assembler et à adapter par vos soins. Livraison en colis. Vous n'avez plus qu'à l'ajuster à vos dimensions.**



RETROUVEZ  
LA VIDÉO  
D'INSTALLATION  
SUR ALUCLOS.COM



## OPTIONS PORTAIL ET PORTILLON

- Poteau aluminium sur platine ou à sceller (p.45)
- Gâche électrique pour portillon

Retrouvez nos compléments de gammes pages 44 - 45

**ALUROC**

OSEZ LA VERTICALITÉ



Solide comme la pierre ! La gamme ALUROC® est un concept innovant de clôture sans poteau. Aluclos s'est inspiré ici des palissades en bois et en ardoise en conservant les propriétés de l'aluminium pour concevoir un produit d'excellence. Brise-vue décoratif, Aluclos sera votre partenaire idéal pour vos séparations de terrasse et vos aménagements paysagers.

100% ALUMINIUM

GARANTIE 10 ANS

ALUMINIUM RECYCLABLE

RÉSISTANCE AU VENT 145 KM/H



// lame verticale largeur 160 mm sur socle ou à sceller  
 // Brise-vue sans poteau idéal pour séparation de terrasse

// 2 modèles : décalé ou ajouré  
 // Hauteur ajustable en usine ou par vos soins



BUDGET // €€€€€€

# ALUROC

RAL 7016 TEXTURÉ

## MONTAGE AJOURÉ

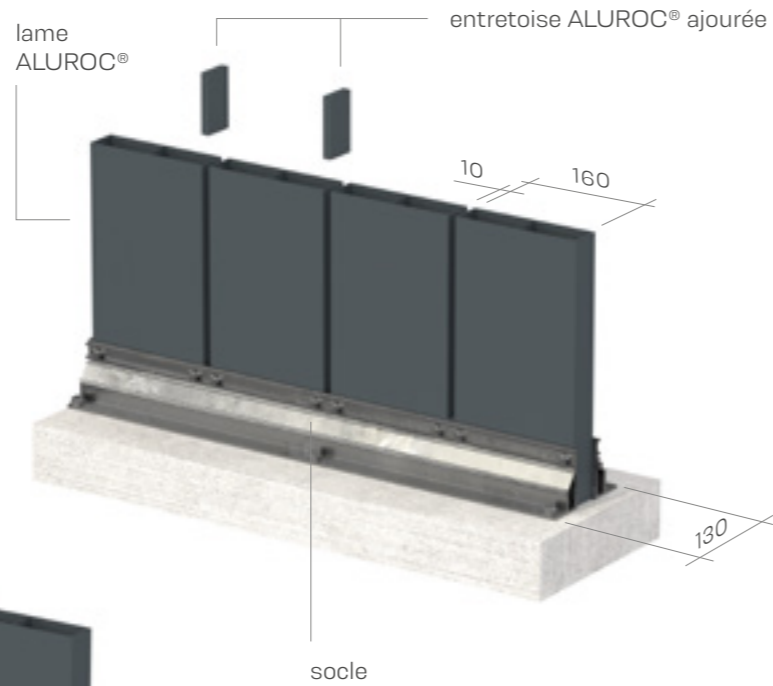

## MONTAGE DÉCALÉ

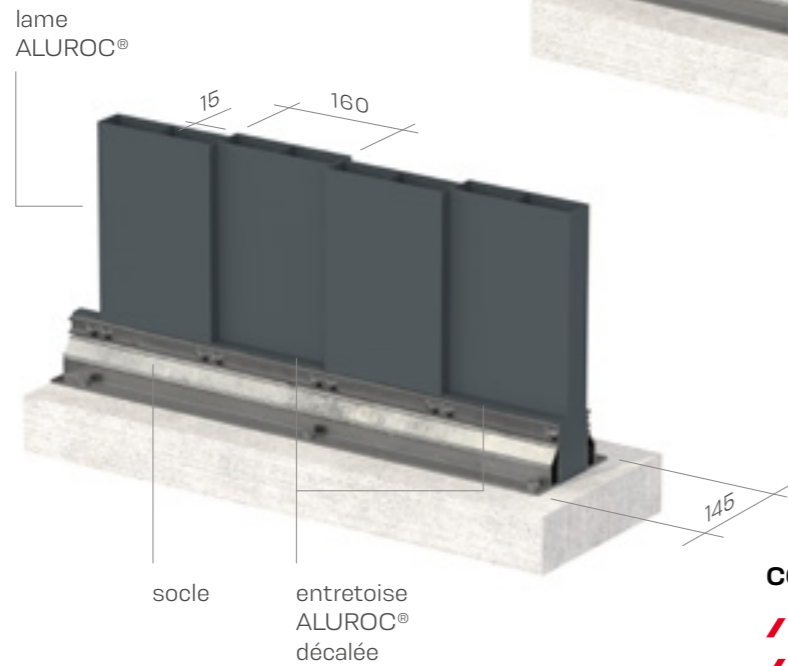

### COMPOSITION

- LAMES** Aluminium extrudé
- FIXATION** Sur socle ou à sceller

### DIMENSIONS

- LAME** L. 160 mm x Ép. 40 mm
- HAUTEURS** 1 m / 1,80 m / 2,30 m

## FINITION

- Pose capot et embout de finition sur socle**

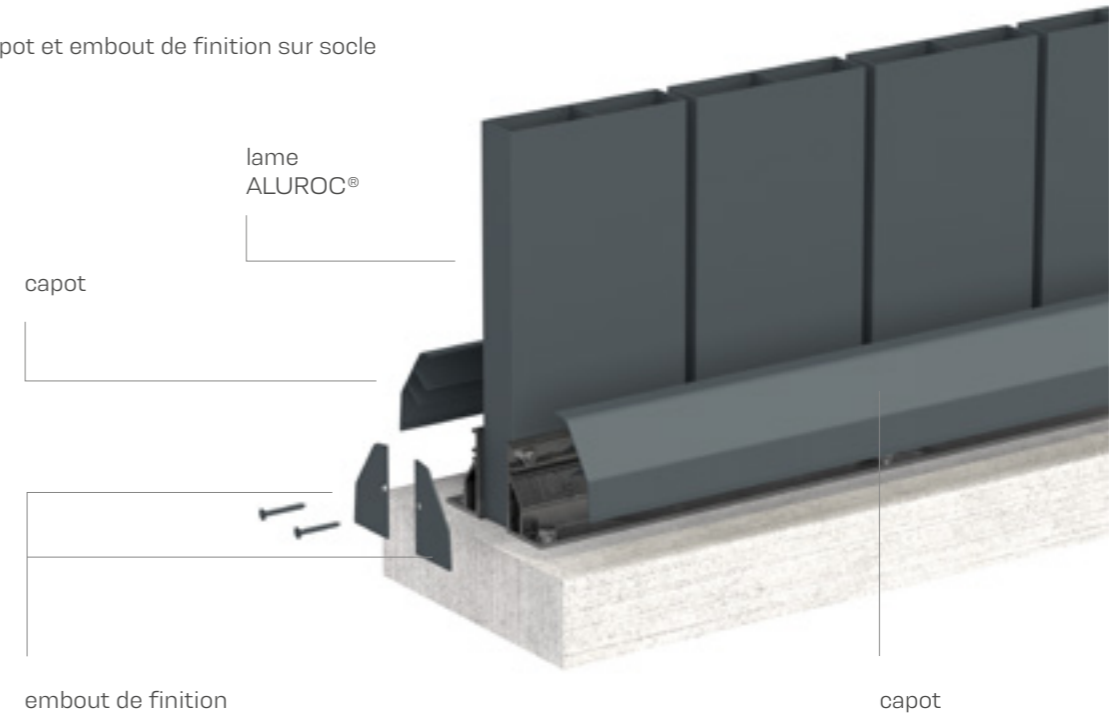

- Pose embout de finition sur lame**

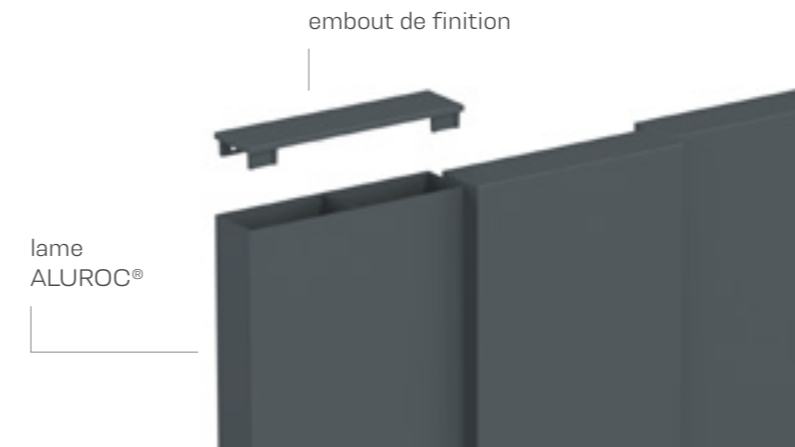

RETROUVEZ  
LA VIDÉO  
D'INSTALLATION  
SUR ALUCLOS.COM



# PORTAIL & PORTILLON ASSORTIS



portail coulissant et portillon lames pleines ALULINE®



portail battant lame décor Bulle ALULAM®



portail battant lames mixtes ALULINE®

## CHOISISSEZ VOTRE GAMME ET VOTRE REMPLISSAGE

	PORTILLON	PORTAIL BATTANT	PORTAIL COULISSANT
<b>ALUCLIN</b>	✓ larg. max. 1 m 80 / haut. max. 1 m 80 monté en usine	✓ larg. max. 3 m 80 / haut. max. 1 m 80 monté en usine	
<b>ALUCLIN XL</b>	✓ larg. max. 1 m 80 / haut. max. 1 m 80 monté en usine	✓ larg. max. 3 m 80 / haut. max. 1 m 80 monté en usine	
<b>ALU20</b>	à associer avec portillon ALULINE lames pleines	à associer avec portail battant ALULINE lames pleines	à associer avec portail coulissant ALULINE lames pleines
<b>ALULAM</b>	✓ larg. max. 1 m 80 / haut. max. 1 m 80 monté en usine	✓ larg. max. 3 m 80 / haut. max. 1 m 80 monté en usine	
<b>ALUJOUR</b>	✓ larg. max. 1 m / haut. max. 1 m 80 monté en usine	à associer avec portail battant ALULINE lames semi-ajourées / ajourées	à associer avec portail coulissant ALULINE lames semi-ajourées / ajourées
<b>ALUMAX</b>	✓ larg. max. 1 m 10 / haut. max. 1 m 75 monté en usine	à associer avec portail battant ALULINE lames pleines	à associer avec portail coulissant ALULINE lames pleines
<b>ALULINE</b>	✓ larg. max. 1 m 74 / haut. max. 1 m 86 à assembler et adapter par vos soins ou monté en usine sous plus-value	✓ larg. max. 4 m / haut. max. 1 m 86 à assembler et adapter par vos soins ou monté en usine sous plus-value	✓ larg. max. 4 m 50 / haut. max. 1 m 86 à assembler et adapter par vos soins ou monté en usine sous plus-value

## LES ACCESSOIRES EN DÉTAILS

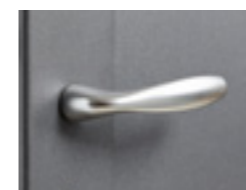

poignée alu anodisée



serrure à têtère inox



capot alu laqué



pivot bas de support



sabot à tourniquet inox

100% ALUMINIUM

GARANTIE 10 ANS

FABRICATION FRANÇAISE

RÉSISTANCE AU VENT 145 KM/H

# COMPLÉMENTS DE GAMMES & OPTIONS

## POUR LES CLÔTURES



platine invisible

platine pour muret bombé  
ou muret 2 pentesplaque de propreté  
en béton haute performance

kit de fixation rallongé pour platines

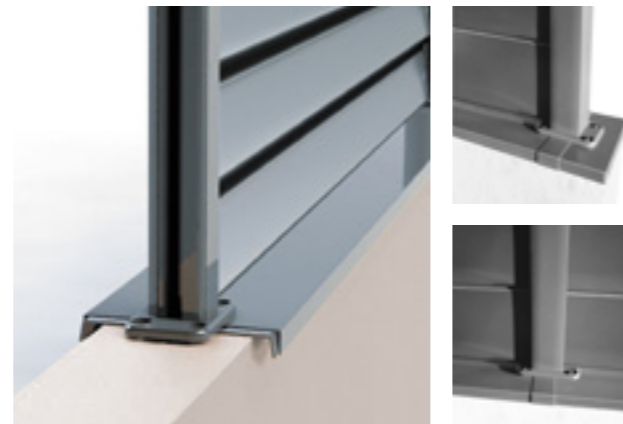

couvertine aluminium



cache-scellement



cale de réglage



cale de verrouillage

## POUR LES PORTAILS ET PORTILLONS

POTEAU  
70 X 106  
À SCELLER



POTEAU  
70 X 106  
SUR PLATINE



POTEAU  
150 X 150  
SUR EMBASE  
INVISIBLE  
OU À SCELLER



POTEAU  
DE GUIDAGE  
100 X 100  
SUR EMBASE  
INVISIBLE  
OU À SCELLER



PORTILLON	ALUCLIN/ ALUCLIN XL ALULAM ALUJOUR ALUMAX	✓	✓ largeur max. 1 m		
	ALULINE	✓ largeur max. 1 m hauteur max. 1,65 m	✓ largeur max. 1 m	✓ largeur supérieure à 1 m	
PORTAIL BATTANT	ALUCLIN/ ALUCLIN XL ALULAM	✓			
	ALULINE			✓	
PORTAIL COULISSANT	ALUCLIN/ ALUCLIN XL ALULAM			✓	✓ si longueur du portail > ou = à 3,50 m
	ALULINE			✓	✓ si longueur du portail > ou = à 4 m

# S'ADAPTER À TOUTES VOS CONFIGURATIONS

Aluclos, c'est 10 ans d'expertise et d'expérience durant lesquelles nous avons fait face à d'innombrables contraintes et développé pour chacune une solution technique efficace garantissant la même résistance et la même exigence esthétique que les configurations standards.

Alors si votre projet diffère des agencements optionnels les plus répandus présentés ici, contactez-nous, nos équipes seront ravies d'y apporter une solution !



U de départ sur mur



pose en redan



encadrement de boîte aux lettres



pose en arrondi



pose en pente



[www.aluclos.com](http://www.aluclos.com) /     

**ALUCLOS**®

ALUCLOS – 1 rue de Tours – 49307 Cholet CEDEX – 02 52 60 56 79 – [aluclos@aluclos.com](mailto:aluclos@aluclos.com)

Aluclos® est une marque du  GROUPE  
NADIA  
TECHNOLOGIE DE L'ÉCLAIRAGE